

CLASSEN®

KATALOG DRZWI

2023







STWÓRZ
wnętrze
Z CHARAKTEREM

CLASSEN[®]



TWOJE **DRZWI**

SPIS TREŚCI

OBJAŚNIENIE SYMBOLI.....	6
DRZWI PŁYTOWE LAKIEROWANE	8
LIRGO.....	10
BRENTA.....	12
VENIS.....	14
LARIX.....	16
LINEA.....	18
LINEA PREMIUM.....	20
LINEA PREMIUM LOFT.....	22
MORANO.....	24
GRAFEN.....	26
SALVANO.....	28
CLASSIC.....	30
DRZWI RAMOWE OKLEINOWANE	32
CLIF.....	34
MAGNETIC.....	36
GRECO.....	38
TRAFFIC.....	40
HAVANA.....	42
LUKKA.....	44
TOSCA.....	46
FERRO.....	48
KOFANO.....	50
DRZWI PŁYTOWE OKLEINOWANE	52
MODUL.....	54 Nowość
DARK.....	56 Nowość
MILK.....	58 Nowość
VERTI.....	60 Nowość
GLAS.....	62 Nowość
SAGA.....	64
ASTERIA NL.....	66
DISCOVERY.....	68
TETYDA.....	70
NATURA HR.....	72
ANDROMEDA.....	74
DEMETER.....	76
ARENA.....	78
CENTURY.....	80
MALAGA.....	82
MODENA 4.....	84
NATURA.....	86
ANTIOPE.....	88
DOSTAWKA.....	90
DRZWI PŁYTOWE TECHNICZNE	92
NATURA HK CPL / HB CPL.....	94
NATURA HK HPL / HB HPL.....	96
GUARD.....	98
BORD.....	100
BORD W3.....	102
PRZECIWPOŻAROWE EI30 / EI60.....	104
AKUSTYCZNE EI30 / 42 DB.....	106
VENOM.....	108
VENOM ALU.....	110
AKUSTYCZNE.....	112
DRZWI LICOWANE ZE ŚCIANA	114
COMPACT.....	116
SYSTEMY PRZESUWNE	118
SYSTEM PRZESUWNY DWUSKRZYDŁOWY.....	120
SYSTEM PRZESUWNY JEDNOSKRZYDŁOWY.....	121
AERO.....	122
MODI DESIGN.....	124 Nowość
SYSTEM PRZESUWNY, KASETOWY ECLISSE.....	125
OŚCIEŻNICE DREWNOPOCHODNE	126
REGULOWANA / REGULOWANA 80.....	128
BEZPRZYLGOWA REGULOWANA / REGULOWANA 80.....	129
ARCUS.....	130
NEW ARCUS.....	131
STANDARD 2-PACK STAŁA.....	132
CMOK.....	133
OŚCIEŻNICE STALOWE	134
STAŁA STALOWA PRZYLGOWA / BEZPRZYLGOWA.....	135
REGULOWANA STALOWA.....	136
REGULOWANA STALOWA BEZPRZYLGOWA.....	137
OŚCIEŻNICE REKOMENDOWANE	138
BORD STALOWA STAŁA / NAROŻNA STAŁA.....	139
BORD STAŁA MDF.....	140
HYBRYDA.....	141
BORD STALOWA STAŁA W3.....	142
GUARD STALOWA STAŁA / REGULOWANA.....	143
POŻ DREWNIANA STAŁA / REGULOWANA.....	144
POŻ STALOWA STAŁA.....	145
STAŁA MDF 42 DB PRZYLGOWA.....	146
STAŁA MDF 42 DB BEZPRZYLGOWA.....	147
ABC DRZWI – BAZA INFORMACJI	148
ELEMENTY DODATKOWE.....	150
WYMIARY DRZWI.....	151
LISTWY NAKŁADKOWE / KOLORY RAL.....	152
KORONY.....	153
AKCESORIA.....	154
KLAMKI.....	156
OKLEINY.....	160
DEKORY HPL UNI.....	166
DEKORY HPL DREWNOPODOBNE.....	167
DOPLĄTY DO OPCJI.....	168
CENY POZOSTAŁYCH SYSTEMÓW MONTAŻU.....	169
CENY OŚCIEŻNIC DREWNOPOCHODNYCH.....	172
CENY OŚCIEŻNIC TECHNICZNYCH.....	174

OBJAŚNIENIE SYMBOLI

— RODZAJ DRZWI

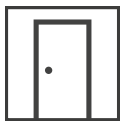

Drzwi jednoskrzydłowe

Najczęściej wybierany rodzaj drzwi, stosowany powszechnie w budownictwie. W zależności od kolekcji i przeznaczenia stosuje się szerokości skrzydeł od 60 do 120 cm. Zawsze przy tej ikonie znajdziesz wpisany zakres dostępnych szerokości dla wybranej kolekcji.



Drzwi przesuwne, jednoskrzydłowe

Skrzydło drzwiowe, które otwiera się przesuwając je wzdłuż ściany lub chowane w ścianie. Dostępnych jest kilka rodzajów systemów przesuwnych, które dobierzesz do swoich potrzeb oraz wyglądu pomieszczenia. Drzwi przesuwne występują wyłącznie z prostą krawędzią bezprzylgową.

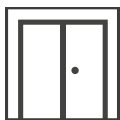

Drzwi dwuskrzydłowe

Rodzaj drzwi stosowany w przypadku bardzo szerokich otworów przejściowych. W zależności od kolekcji i przeznaczenia stosuje się łączną szerokość obu skrzydeł od 120 do 200 cm. Skrzydło czynne i bierne dostępne tylko w wersji przylgowej. Zawsze przy tej ikonie znajdziesz wpisany zakres dostępnych szerokości dla wybranej kolekcji.



Drzwi przesuwne, dwuskrzydłowe

Dwa skrzydła drzwiowe stosowane w przypadku bardzo szerokich otworów przejściowych. Dostępne są dwa rodzaje systemów przesuwnych, które dobierzesz do swoich potrzeb oraz wyglądu pomieszczenia, naścienne i chowane w ścianie. Drzwi przesuwne występują wyłącznie z prostą krawędzią bezprzylgową.

— RODZAJ PRZYLGI



Hard Edge K

Szeroko stosowana i estetycznie wykonana krawędź o profilu przylgi K to standardowe wykończenie krawędzi skrzydła drzwiowego. Krawędź o profilu K jest stylowa i ponadczasowa.



Hard Edge B

Prosta krawędź drzwi bezprzylgowych, ponadczasowa, estetyczna i trwała. Rozwiązanie to podnosi walory wizualne ponieważ drzwi tworzą jednolitą powierzchnię z ościeżnicą.



Hard Edge R

Estetycznie zaoblona krawędź o promieniu 5 mm. Praktyczne rozwiązanie gwarantuje większe bezpieczeństwo np. naszym dzieciom, jak i łatwiejszą pielęgnację.



Hard Edge PF

Zaoblona krawędź skrzydła o promieniu 4 mm, wykończona elastycznymi laminatami CPL, uzyskana dzięki nowoczesnej technologii uszlachetniania płyt – postformingu. Charakterystyczne cechy – odporność na ścieranie oraz bezpieczeństwo.

— KONSTRUKCJA I WYPEŁNIENIE DRZWI



Classen Hard

Ramiak wzmocniony, zbudowany z dwóch elementów konstrukcyjnych: ramiaka z drewna iglastego / MDF, wypełnienie stanowi wysokospecjalistyczna tektura. To rozwiązanie gwarantuje zwiększoną sztywność skrzydła drzwiowego i odporność na wypaczenie.

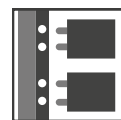

Konstrukcja ramowa

Składa się z pojedynczych elementów wykonanych w całości z materiału drewnopochodnego MDF, okleinowanego dekorami Classen, połączonych ze sobą za pomocą solidnych kotków montażowych.

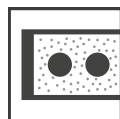

Płyta wiórowo-otworowa

Konstrukcja składająca się z drewnopochodnej płyty wiórowo-otworowej umieszczonej pomiędzy ramiakiem z drewna iglastego / MDF. Tak zbudowane skrzydło drzwiowe gwarantuje wysoką stabilność oraz podwyższoną dźwiękochłonność.

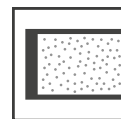

Płyta wiórowa

Konstrukcja składająca się z pełnej płyty wiórowej, umieszczonej pomiędzy ramiakiem z drewna iglastego / MDF. Tak zbudowane skrzydło drzwiowe gwarantuje wysoką stabilność oraz bardzo dobrą dźwiękochłonność.

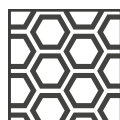

Plaster miodu

Wysokospecjalistyczna tektura o strukturze i budowie zbliżonej do plastra miodu, służąca jako standardowe wypełnienie stabilizujące pomiędzy konstrukcją / ramiakiem skrzydła drzwiowego.



Płyta HLT – wiórowa, akustyczna

Konstrukcja składająca się z pełnej płyty wiórowej o podwyższonych parametrach akustycznych, umieszczonej pomiędzy ramiakiem z drewna iglastego i sklejką.

— WŁAŚCIWOŚCI TECHNICZNE



Antywłamaniowość

Drzwi wewnętrzne wejściowe spełniające wymagania klasy antywłamaniowej RC2, zapewniające większe bezpieczeństwo dla Twojego mieszkania.



3 klasa mechaniczna

Skrzydła drzwiowe o podwyższonej wytrzymałości mechanicznej w szczególności polecane do stosowania w budynkach o dużym natężeniu ruchu, np. w budynkach użyteczności publicznej, przemysłowych i magazynowych. Polecane do przedszkoli, szkół oraz szpitali.



Izolacja akustyczna

Drzwi o zwiększonej izolacyjności akustycznej. Gwarantują pełny komfort i swobodę działania.

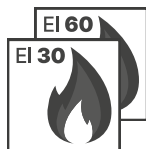

Drzwi przeciwpożarowe EI30, EI60

Drzwi przeciwpożarowe przeznaczone do stosowania jako drzwi wewnętrzne wejściowe w budownictwie mieszkaniowym, użyteczności publicznej oraz zamieszkania zbiorowego. Grubość skrzydła drzwiowego 50 mm (dla EI 30) 60 mm (dla EI 60).

— WYKOŃCZENIE DRZWI



Primo

Podstawowa grupa oklein drewnopodobnych, impregnowana, charakteryzująca się wymaganą odpornością na ścieranie.

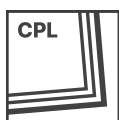

CPL

Laminat o bardzo wysokiej odporności na zarysowanie i ścieranie, składający się z czterech sprasowanych na gorąco warstw, nasączonych specjalnymi klejami, pokryty powierzchniowo trwałym lakierem overlay. Główne zalety to szczególna odporność na zadrapanie i ścieranie, wysokie temperatury i promieniowanie UV, środki chemiczne.

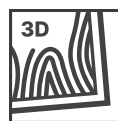

3D Look

Okleiny z efektem porów synchronicznych. Pory zsynchronizowane z rysunkiem stojów optycznie je uwypuklają. Powstaje efekt trójwymiarowy – 3D. Dekory te idealnie imitują naturalną okleinę jaką jest fornir.



HPL

Laminat dekoracyjny o grubości 0,8 mm na bazie żywicy termoutwardzalnych. Zbudowany z kilku warstw, składających się z melaminowych papierów dekoracyjnych oraz z jednego lub więcej impregnowanego żywicą papieru wzmacniającego. Charakteryzują się bardzo wysoką odpornością na działanie czynników chemicznych jak i mechaniczne uszkodzenia.



Iridium

Laminat o wysokiej odporności na zarysowanie i ścieranie, sprasowany na gorąco z kilku warstw, nasączonych specjalnymi klejami, pokryty powierzchniowo trwałym lakierem overlay. Główne zalety to szczególna odporność na zadrapanie i ścieranie, promieniowanie UV, środki chemiczne oraz walory estetyczne uzyskane dzięki możliwości zastosowania struktury drewna.



LAK PU

Gładka, satynowa powierzchnia HDF pokryta lakierem poliuretanowym. W ofercie standardowej prezentujemy kolekcje w kolorze szarym RAL 7004 oraz czarnym RAL 9005. Pozostała kolorystyka z palety RAL (tabela na str. 169) dostępna wyłącznie w tej jakości lakieru.



LAK UV

Powierzchnia HDF pokryta podkładem i lakierem ekologicznym utwardzonym promieniami UV. Standardowy kolor biały Lak stanowi odpowiednik RAL 9003.



LAK UV Pure

Powierzchnia HDF pokryta lakierem ekologicznym oraz podkładem poliuretanowym który tworzy aksamitną gładką powłokę skrzydła. Standardowy kolor biały Lak stanowi odpowiednik RAL 9003.



Kolory z palety RAL

Możliwość wykończenia drzwi w kolorach z palety RAL za dopłatą, szczegóły w tabeli na str. 169. Minimalna ilość zamówienia – 3 komplety (skrzydło + ościeżnica). Wszystkie kolekcje w RAL są wykończone w jakości lakieru poliuretanowego.

— POZOSTAŁE

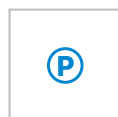

Skrzydło przylgowe

Oznaczenie uzupełniające do powyższych ikon, wskazujące na rodzaj przylgi jaka jest dostępna z danym rodzajem drzwi.

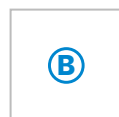

Skrzydło bezprzylgowe

Oznaczenie uzupełniające do powyższych ikon, wskazujące na rodzaj przylgi jaka jest dostępna z danym rodzajem drzwi.



DRZWI PŁYTOWE LAKIEROWANE

DRZWI PŁYTOWE LAKIEROWANE

Wyśmienite połączenie nowoczesnego wzornictwa i wysokiej jakości wykonania. W naszych kolekcjach najczęściej pojawiają się w kolorze ponadczasowej bieli, która czyni je doskonałym środkiem do optycznego powiększenia wnętrza. Minimalizm zdobień nadaje im eleganckiego charakteru. Powierzchnia skrzydeł wykończonych lakierem jest idealnie gładka. Drzwi są łatwe w czyszczeniu i pielęgnacji. Wyróżniają je także wysoka trwałość i odporność na uszkodzenia, dzięki czemu stają się dobrą inwestycją na lata.



PREFERUJESZ
PROSTOTĘ ORAZ
MONOCHROMATYCZNE
BARWY? Znajdziesz je
w drzwiach
lakierowanych
o minimalistycznym
designie. Dzięki nim
podkreślisz elegancki
i stonowany charakter
Twojego mieszkania.

KOCHASZ
ZDECYDOWANE
KOLORY? Czujesz,
że wyrażają Twoją
osobowość? Nie
rezygnuj z nich!
Drzwi lakierowane
będą pięknie
harmonizować
z nawet najbardziej
szaloną paletą
barw, jednocześnie
wprowadzając
równowagę
w wystroju
wnętrza.

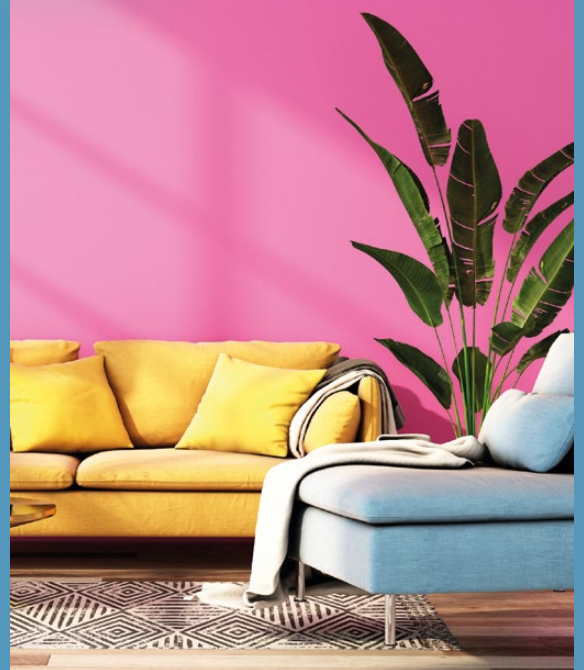

LIRGO

PŁYTOWE LAKIEROWANE PRZYLGOWE / BEZPRZYLGOWE



SPECYFIKACJA DRZWI

- ramiak z płyty MDF wzmocniony sklejką, wypełnienie stabilizujące „plaster miodu”

Skrzydło przylgowe:

- dwa srebrne zawiasy czopowe, wkręcane
- zamek: na klucz / łazienkowy / pod wkładkę patentową / oszczędnościowy

Skrzydło bezprzylgowe:

- dwa gniazda pod zawiasy chowane 3D
- zamek magnetyczny: na klucz / łazienkowy / pod wkładkę patentową / oszczędnościowy

OŚCIEŻNICE REKOMENDOWANE

Hard edge K:

- ościeżnica stała standard i regulowana, lakierowane UV Biały lub PU Szary i Czarny

Hard edge B:

- ościeżnica regulowana bezprzylgowa lakierowana UV Biały lub PU Szary i Czarny

OPCJE ZA DOPLATĄ / ceny na str. 168

Wentylacja:

- podcięcie wentylacyjne
- podcięcie wentylacyjne 15 mm (rekuperacja)

Konstrukcja:

- trzeci zawias
- skrzydło bezprzylgowe
- skrzydło przesuwne i bierne

¹ | Minimalna ilość zamówienia przy wykończeniach w kolorze RAL – 3 komplety (skrzydło + ościeżnica).



pełne - biały



pełne - szary

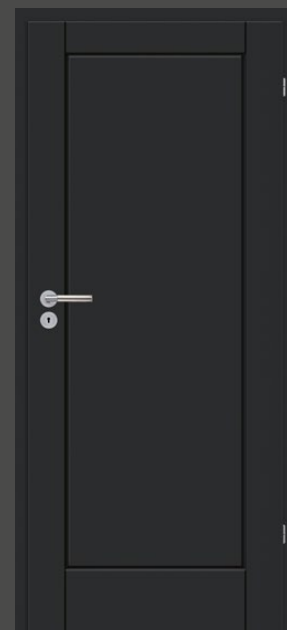

pełne - czarny

MODELE

SZCZEGÓŁY

CENY DLA ROZMIARÓW:
60', 70', 80', 90'

MODELE	NETTO	BRUTTO
Pełne biały UV	680,00	836,40
Pełne szary PU	890,00	1094,70
Pełne czarny PU	1060,00	1303,80



profil frezu - biały



profil frezu - szary

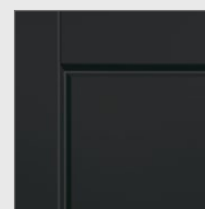

profil frezu - czarny

Lakier UV



BIAŁY

Lakier PU¹



SZARY 7004



CZARNY 9005

BRENTA

PŁYTOWE LAKIEROWANE PRZYLGOWE / BEZPRZYLGOWE

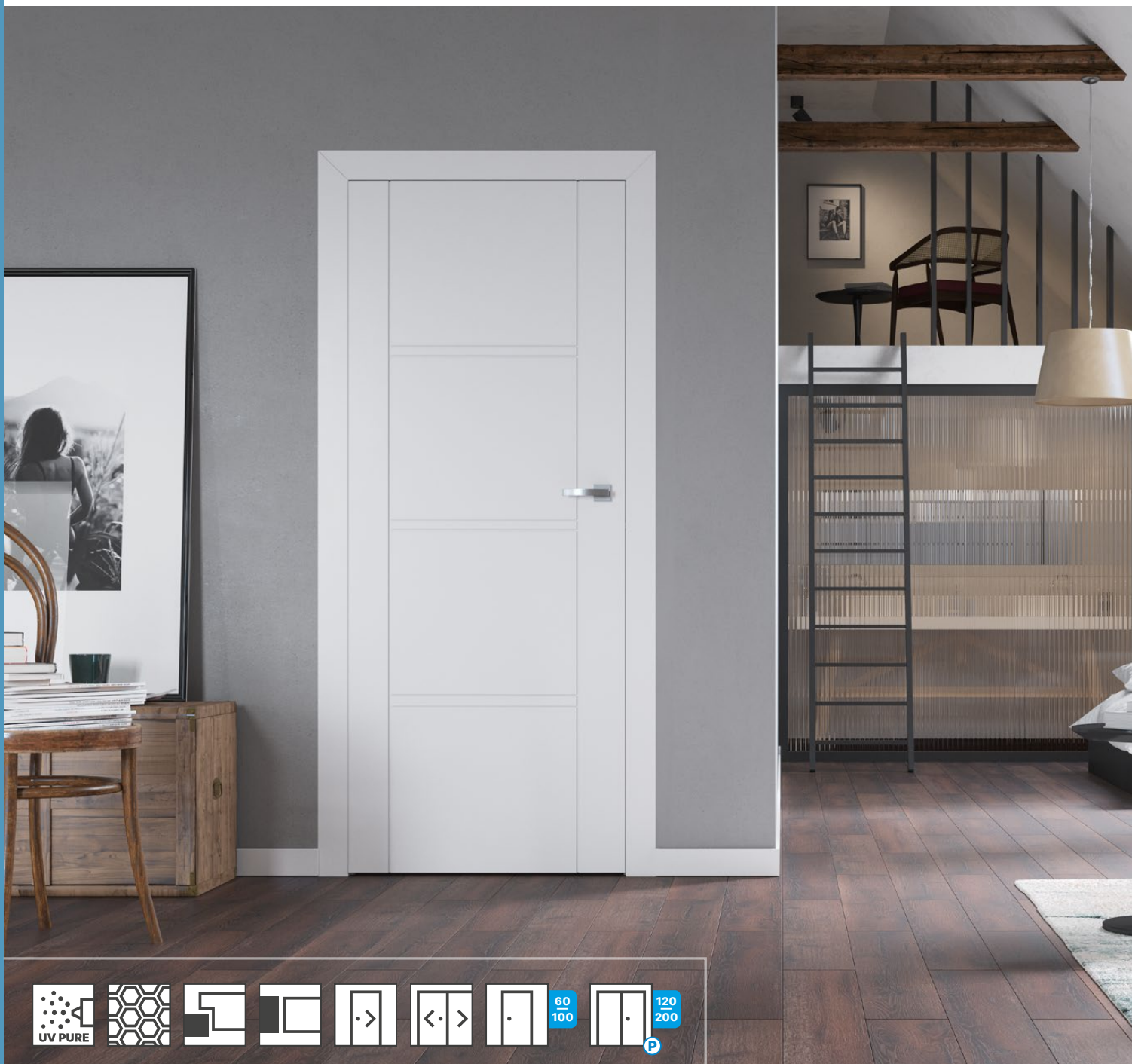

60
100

120
200

SPECYFIKACJA DRZWI

- ramiak z płyty MDF wzmocniony sklejką, wypełnienie stabilizujące „plaster miodu”

Skrzydło przylgowe:

- dwa srebrne zawiasy czopowe, wkręcane ¹
- zamek: na klucz / łazienkowy / pod wkładkę patentową / oszczędnościowy

Skrzydło bezprzylgowe:

- dwa gniazda pod zawiasy chowane 3D
- zamek magnetyczny: na klucz / łazienkowy / pod wkładkę patentową / oszczędnościowy

OŚCIEŻNICE REKOMENDOWANE

Hard edge K:

- ościeżnica stała standard i regulowana lakierowane UV

Hard edge B:

- ościeżnica regulowana bezprzylgowa lakierowana UV

OPCJE ZA DOPLATĄ / ceny na str. 168

Wentylacja:

- podcięcie wentylacyjne
- podcięcie wentylacyjne 15 mm (rekuperacja)
- tuleje wentylacyjne, białe

Konstrukcja:

- trzeci zawias
- płyta wiórowo-otworowa (przylgowe i bezprzylgowe)
- skrzydło bezprzylgowe
- skrzydło drzwiowe 100’
- skrzydło przesuwne i bierne

¹ | Skrzydła 100’ oraz skrzydła wzmocnione niezależnie od wymiaru posiadają w zestawie 3 zawiasy.

² | Minimalna ilość zamówienia przy wykończeniach w kolorze RAL – 3 komplety (skrzydło + ościeżnica).

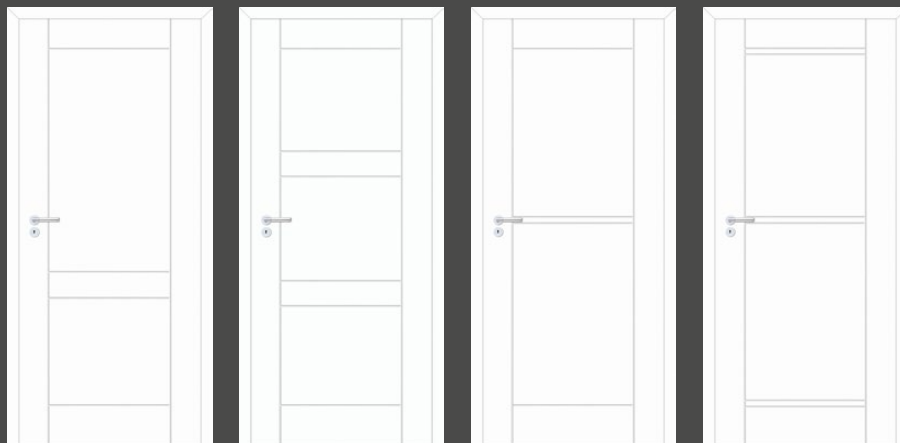

model 1

model 2

model 3

model 4

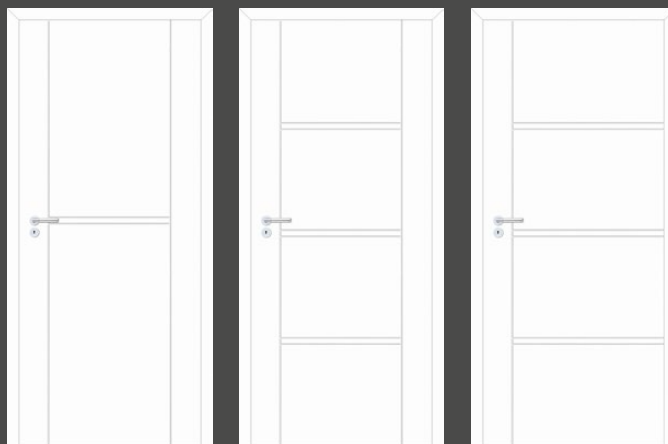

model 5

model 6

model 7

MODELE

SZCZEGÓŁY

CENY DLA ROZMIARÓW:
60', 70', 80', 90'

MODELE	NETTO	BRUTTO
1-7	690,00	848,70



profil frezu

Lakier UV Pure



BIAŁY



DOSTĘPNE
W PALETYCE RAL ²

VENIS



SPECYFIKACJA DRZWI

- ramiak z płyty MDF wzmocniony sklejką, wypełnienie stabilizujące „plaster miodu”
- szkło bezpieczne, hartowane, mleczne z aplikacją

Skrzydło przylgowe:

- dwa srebrne zawiasy czopowe, wkręcane ¹
- zamek: na klucz / łazienkowy / pod wkładkę patentową / oszczędnościowy

Skrzydło bezprzylgowe:

- dwa gniazda pod zawiasy chowane 3D
- zamek magnetyczny: na klucz / łazienkowy / pod wkładkę patentową / oszczędnościowy

OŚCIEŻNICE REKOMENDOWANE

Hard edge K:

- ościeżnica stała standard i regulowana lakierowane UV

Hard edge B:

- ościeżnica regulowana bezprzylgowa lakierowana UV

OPCJE ZA DOPLATĄ / ceny na str. 168

Wentylacja:

- podcięcie wentylacyjne
- podcięcie wentylacyjne 15 mm (rekuperacja)
- tuleje wentylacyjne (białe)

Konstrukcja:

- trzeci zawias
- płyta wiórowo-otworowa (przylgowe i bezprzylgowe)
- skrzydło bezprzylgowe
- skrzydło drzwiowe 100'
- skrzydło przesuwne i bierne

¹ Skrzydła 100' oraz skrzydła wzmocnione niezależnie od wymiaru posiadają w zestawie 3 zawiasy.

² Minimalna ilość zamówienia przy wykończeniach w kolorze RAL – 3 komplety (skrzydło + ościeżnica).



model 2



model 1



model 3



model 4

MODELE

SZCZEGÓŁY

CENY DLA ROZMIARÓW:
60', 70', 80', 90'

MODELE	NETTO	BRUTTO
1, 3	780,00	959,40
2	1027,00	1263,21
4	1250,00	1537,50



profil frezu



ramka przyszybowa

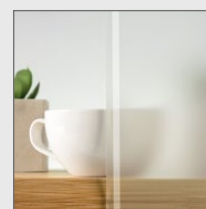

szkło bezpieczne,
hartowane, mleczne
z aplikacją

Lakier UV Pure



BIAŁY



DOSTĘPNE
W PALECIE RAL ²



SPECYFIKACJA DRZWI

- ramiak z płyty MDF wzmocniony sklejką, wypełnienie płytą wiórowo-otworową

Skrzydło przylgowe:

- trzy srebrne zawiasy czopowe, wkręcane
- zamek: na klucz / łazienkowy / pod wkładkę patentową / oszczędnościowy

Skrzydło bezprzylgowe:

- dwa gniazda pod zawiasy chowane 3D
- zamek magnetyczny: na klucz / łazienkowy / pod wkładkę patentową / oszczędnościowy

OŚCIEŻNICE REKOMENDOWANE

Hard edge K:

- ościeżnica stała standard i regulowana lakierowane UV

Hard edge B:

- ościeżnica regulowana bezprzylgowa lakierowana UV

OPCJE ZA DOPLATĄ / ceny na str. 168

Wentylacja:

- podcięcie wentylacyjne
- podcięcie wentylacyjne 15 mm (rekuperacja)
- tuleje wentylacyjne (białe)

Konstrukcja:

- skrzydło bezprzylgowe
- skrzydło drzwiowe 100°
- skrzydło przesuwne i bierne

¹ | Minimalna ilość zamówienia przy wykończeniach w kolorze RAL – 3 komplety (skrzydło + ościeżnica).

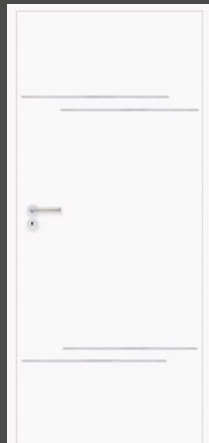

model 1



model 2

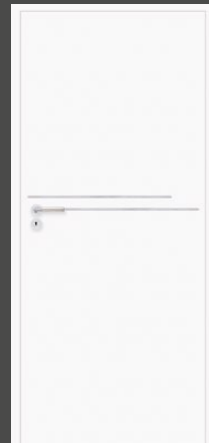

model 3

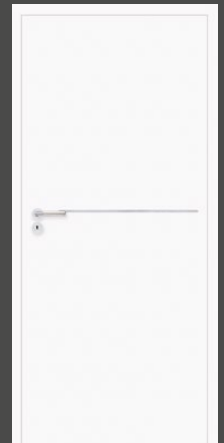

model 4



model 5

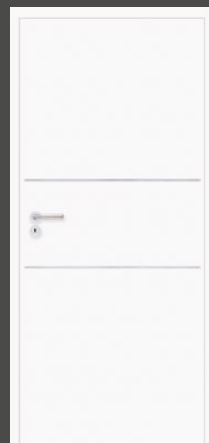

model 6

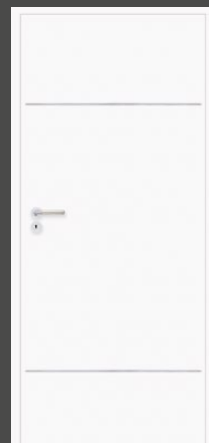

model 7

MODELE

SZCZEGÓŁY

CENY DLA ROZMIARÓW:
60', 70', 80', 90'

MODELE	NETTO	BRUTTO
1-7	980,00	1205,40



profil aluminiowy

Lakier UV Pure



BIAŁY



DOSTĘPNE
W PALECIE RAL ¹



SPECYFIKACJA DRZWI

- ramiak z płyty MDF wzmocniony sklejką, wypełnienie stabilizujące „plaster miodu”
- szkło satynowe ¹
- ramka przyszybowa okleinowana dekokrem Primo – biały

Skrzydło przylgowe:

- dwa srebrne zawiasy czopowe, wkręcane ²
- zamek: na klucz / łazienkowy / pod wkładkę patentową / oszczędnościowy

Skrzydło bezprzylgowe:

- dwa gniazda pod zawiasy chowane 3D
- zamek magnetyczny: na klucz / łazienkowy / pod wkładkę patentową / oszczędnościowy

OŚCIEŻNICE REKOMENDOWANE

Hard edge K:

- ościeżnica stała standard i regulowana lakierowane UV

Hard edge B:

- ościeżnica regulowana bezprzylgowa lakierowana UV

OPCJE ZA DOPLATĄ / ceny na str. 168

Wentylacja:

- podcięcie wentylacyjne
- podcięcie wentylacyjne 15 mm (rekuperacja)
- tuleje wentylacyjne (białe)

Konstrukcja:

- trzeci zawias
- płyta wiórowo-otworowa (przylgowe i bezprzylgowe)
- skrzydło bezprzylgowe
- skrzydło drzwiowe 100'
- skrzydło przesuwne i bierne

¹ Wyjątkiem jest model 1.2 – szyba hartowana, mleczna, z poziomymi, transparentnymi paskami.

² Skrzydła 100' oraz skrzydła wzmocnione niezależnie od wymiaru posiadają w zestawie 3 zawiasy.

³ Minimalna ilość zamówienia przy wykończeniach w kolorze RAL – 3 komplety (skrzydło + ościeżnica).



model 1.1 model 1.2 model 1.3 (ze szprosem) model 1.4 (ze szprosem) model 1.5 model 1.6 (ze szprosem)



model 1.7 (ze szprosem) model 2.1 (gładkie) model 2.2 model 2.3 model 2.4



model 2.5 model 2.6 model 2.11 model 2.12 model 2.13 (aplikacja WC)

MODELE

SZCZEGÓŁY

CENY DLA ROZMIARÓW:
60', 70', 80', 90'

MODELE	NETTO	BRUTTO
1.1, 2.2-2.13	679,00	835,17
1.2, 1.3	874,00	1075,02
1.4, 1.7	726,00	892,98
1.5, 1.6	847,00	1041,81
2.1	655,00	805,65



ramka przyszybowa

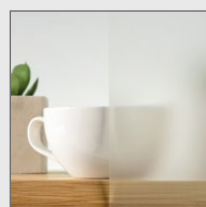

szkło satynowe

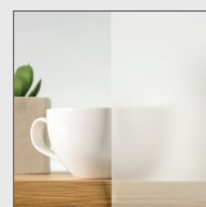

szkło bezpieczne, hartowane, mleczne. dla m. 1.2 i 1.3



profil frezu

Lakier UV



BIAŁY



DOSTĘPNE W PALECIE RAL ³

LINEA PREMIUM

PŁYTOWE LAKIEROWANE PRZYLGOWE / BEZPRZYLGOWE

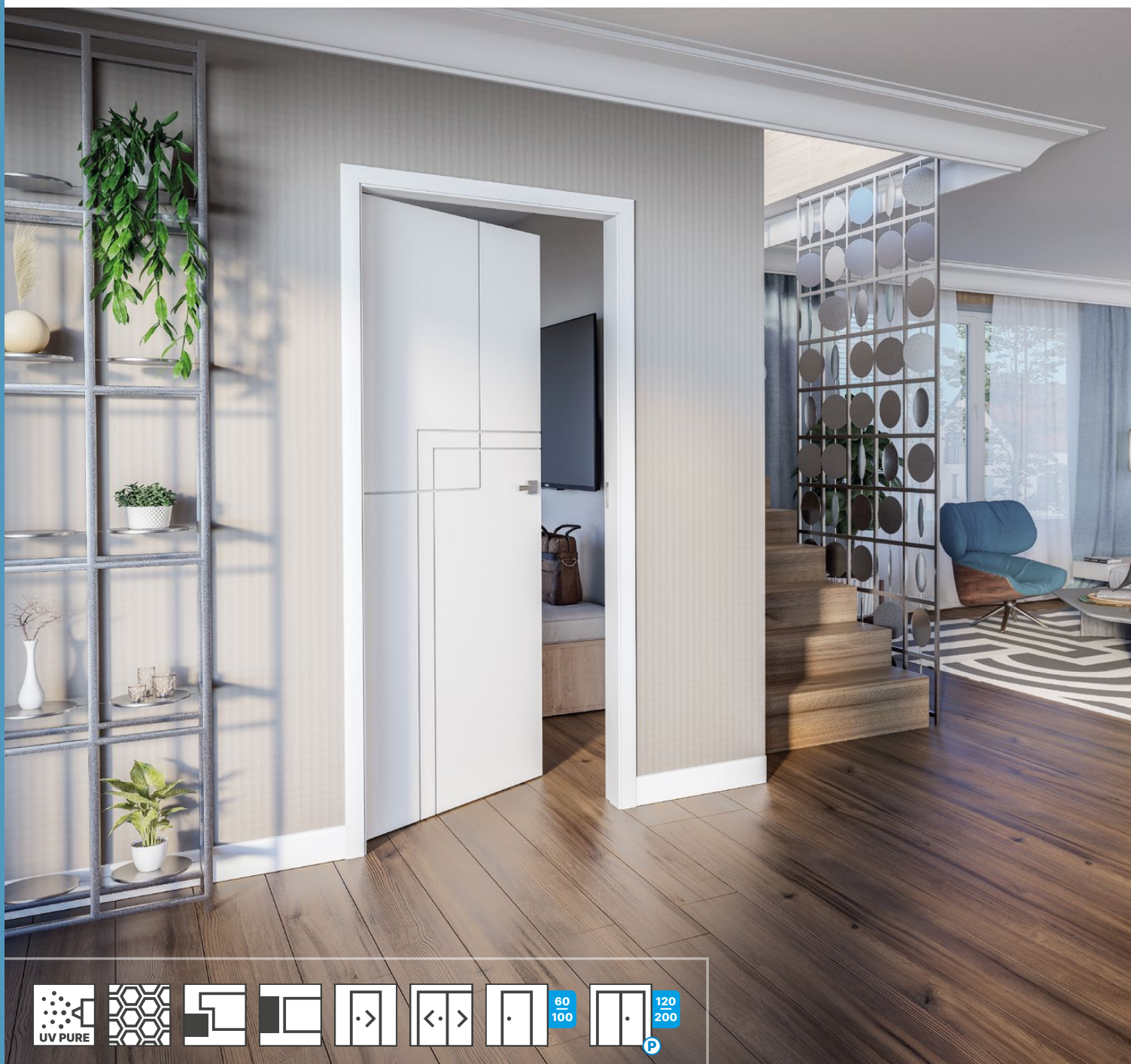

60
100

120
200

SPECYFIKACJA DRZWI

- ramiak z płyty MDF wzmocniony sklejką, wypełnienie stabilizujące „plaster miodu”

Skrzydło przylgowe:

- dwa srebrne zawiasy czopowe, wkręcane ¹
- zamek: na klucz / łazienkowy / pod wkładkę patentową / oszczędnościowy

Skrzydło bezprzylgowe:

- dwa gniazda pod zawiasy chowane 3D
- zamek magnetyczny: na klucz / łazienkowy / pod wkładkę patentową / oszczędnościowy

OŚCIEŻNICE REKOMENDOWANE

Hard edge K:

- ościeżnica stała standard i regulowana lakierowane UV

Hard edge B:

- ościeżnica regulowana bezprzylgowa lakierowana UV

OPCJE ZA DOPLATĄ / ceny na str. 168

Wentylacja:

- podcięcie wentylacyjne
- podcięcie wentylacyjne 15 mm (rekuperacja)
- tuleje wentylacyjne (białe)

Konstrukcja:

- trzeci zawias
- płyta wiórowo-otworowa (przylgowe i bezprzylgowe)
- skrzydło bezprzylgowe
- skrzydło drzwiowe 100’
- skrzydło przesuwne i bierne

¹ | Skrzydła 100’ oraz skrzydła wzmocnione niezależnie od wymiaru posiadają w zestawie 3 zawiasy.

² | Minimalna ilość zamówienia przy wykończeniach w kolorze RAL – 3 komplety (skrzydło + ościeżnica).



model 1



model 2



model 3



model 4



model 5



model 10 (gładkie)

MODELE

SZCZEGÓŁY

CENY DLA ROZMIARÓW:
60', 70', 80', 90'

MODELE	NETTO	BRUTTO
1-5	690,00	848,70
10	665,00	817,95

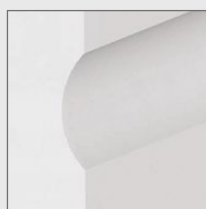

profil frezu

Lakier UV Pure



BIAŁY



DOSTĘPNE
W PALETYCE RAL ²

LINEA PREMIUM LOFT

PŁYTOWE LAKIEROWANE PRZYLGOWE / BEZPRZYLGOWE



SPECYFIKACJA DRZWI

- ramiak z płyty MDF wzmocniony sklejką, wypełnienie stabilizujące „plaster miodu”

Skrzydło przylgowe:

- dwa srebrne zawiasy czopowe, wkręcane ¹
- zamek: na klucz / łazienkowy / pod wkładkę patentową / oszczędnościowy

Skrzydło bezprzylgowe:

- dwa gniazda pod zawiasy chowane 3D
- zamek magnetyczny: na klucz / łazienkowy / pod wkładkę patentową / oszczędnościowy

OŚCIEŻNICE REKOMENDOWANE

Hard edge K:

- ościeżnica stała standard i regulowana lakierowane PU

Hard edge B:

- ościeżnica regulowana bezprzylgowa lakierowana PU

INFORMACJE DODATKOWE

- minimalne zamówienie – 2 komplety

OPCJE ZA DOPLATĄ / ceny na str. 168

Wentylacja:

- podcięcie wentylacyjne
- podcięcie wentylacyjne 15 mm (rekuperacja)
- tuleje wentylacyjne (grafit)

Konstrukcja:

- trzeci zawias
- płyta wiórowo-otworowa (przylgowe i bezprzylgowe)
- skrzydło bezprzylgowe
- skrzydło drzwiowe 100’
- skrzydło przesuwne i bierne

Wykończenie:

- Ościeżnice: dopłata do lakieru PU, wg tabeli RAL grupa III (str. 169)

¹ | Skrzydła 100’ oraz skrzydła wzmocnione niezależnie od wymiaru posiadają w zestawie 3 zawiasy.

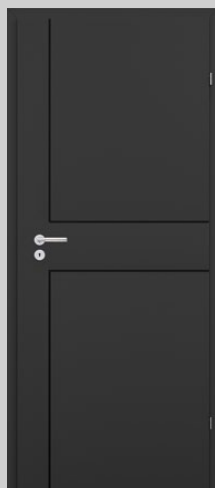

model 1

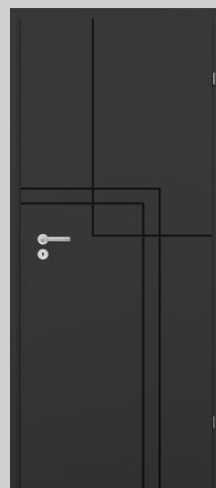

model 2

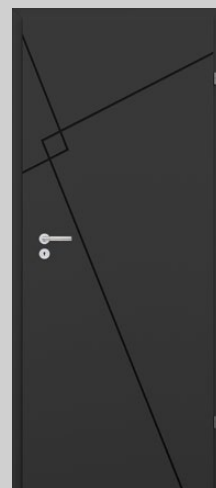

model 3



model 4



model 5

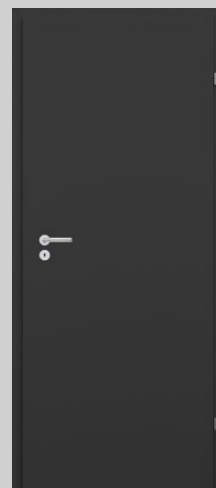

model 10 (gładkie)

MODELE

SZCZEGÓŁY

CENY DLA ROZMIARÓW:
60', 70', 80', 90'

MODELE	NETTO	BRUTTO
1-5, 10	1250,00	1537,50

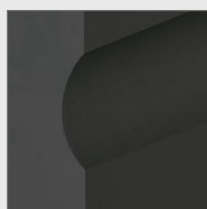

profil frezu

Lakier PU



CZARNY MAT 9005

MORANO



SPECYFIKACJA DRZWI

- ramiak z płyty MDF wzmocniony sklejką, wypełnienie stabilizujące „plaster miodu”
- szkło satynowe
- ramka przyszybowa okleinowana dekokrem Primo – biały za wyjątkiem modeli 2.7–2.10 (ramka lakierowana)

Skrzydło przylgowe:

- dwa srebrne zawiasy czopowe, wkręcane
- zamek: na klucz / łazienkowy / pod wkładkę patentową / oszczędnościowy

Skrzydło bezprzylgowe:

- dwa gniazda pod zawiasy chowane 3D
- zamek magnetyczny: na klucz / łazienkowy / pod wkładkę patentową / oszczędnościowy

OŚCIEŻNICE REKOMENDOWANE

Hard edge K:

- ościeżnica stała standard i regulowana lakierowane UV

Hard edge B:

- ościeżnica regulowana bezprzylgowa lakierowana UV

OPCJE ZA DOPLATĄ / ceny na str. 168

Wentylacja:

- podcięcie wentylacyjne
- podcięcie wentylacyjne 15 mm (rekuperacja)
- tuleje wentylacyjne (białe)

Konstrukcja:

- trzeci zawias
- skrzydło bezprzylgowe
- skrzydło przesuwne i bierne

Szklenie:

- szyba transparentna dla modeli: 1.4, 1.5, 2.3, 2.4, 2.5 (NOWOŚĆ)

¹ | Minimalna ilość zamówienia przy wykończeniach w kolorze RAL – 3 komplety (skrzydło + ościeżnica).



model 1.1 model 1.2 model 1.3 model 1.4 model 1.5 (ze szprosem)



model 2.1 model 2.2 model 2.3 model 2.4 (ze szprosem) model 2.5 (ze szprosem)



model 2.6 model 2.7 model 2.8 model 2.9 model 2.10 (ze szprosem)

MODELE

SZCZEGÓŁY

CENY DLA ROZMIARÓW:
60', 70', 80', 90'

MODELE	NETTO	BRUTTO
1.1, 2.1, 2.6	690,00	848,70
1.2, 1.4, 2.2, 2.3, 2.7, 2.8	760,00	934,80
1.3, 1.5, 2.4, 2.5, 2.9, 2.10	820,00	1008,60



ramka przyszybowa

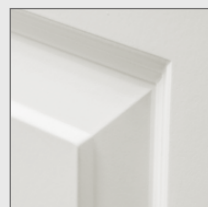

profil frezu

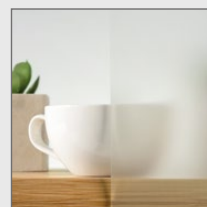

szkło satynowe

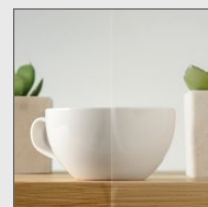

szkło transparentne, opcjonalnie dla modelu 1.4, 1.5, 2.3, 2.4, 2.5

Lakier UV



BIAŁY



DOSTĘPNE W PALECIE RAL ¹

GRAFEN

PŁYTOWE LAKIEROWANE PRZYLGOWE / BEZPRZYLGOWE

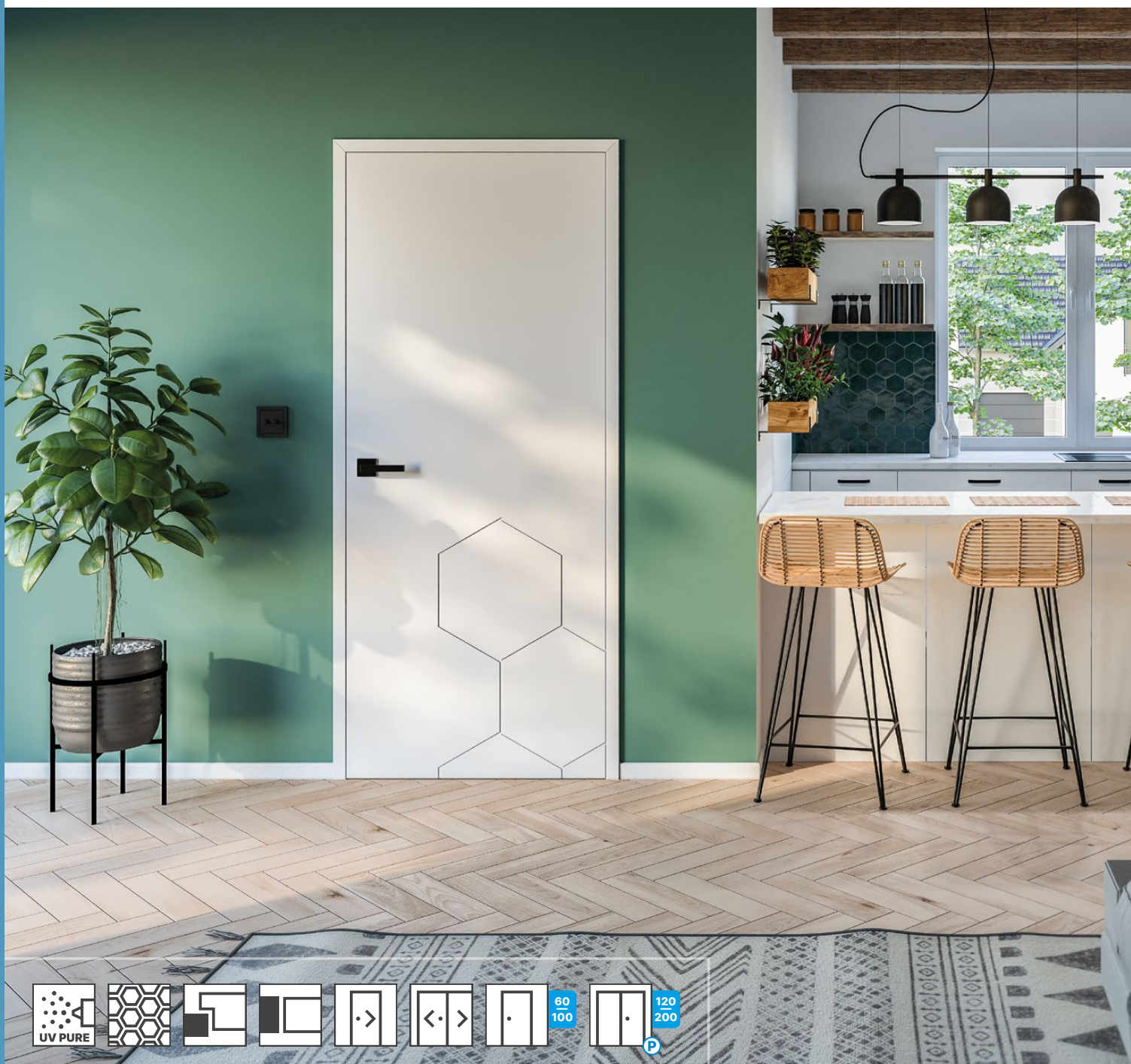

SPECYFIKACJA DRZWI

- ramiak z płyty MDF wzmocniony sklejką, wypełnienie stabilizujące „plaster miodu”

Skrzydło przylgowe:

- dwa srebrne zawiasy czopowe, wkręcane ¹
- zamek: na klucz / łazienkowy / pod wkładkę patentową / oszczędnościowy

Skrzydło bezprzylgowe:

- dwa gniazda pod zawiasy chowane 3D
- zamek magnetyczny: na klucz / łazienkowy / pod wkładkę patentową / oszczędnościowy

OŚCIEŻNICE REKOMENDOWANE

Hard edge K:

- ościeżnica stała standard i regulowana lakierowane UV

Hard edge B:

- ościeżnica regulowana bezprzylgowa lakierowana UV

OPCJE ZA DOPLATĄ / ceny na str. 168

Wentylacja:

- podcięcie wentylacyjne
- podcięcie wentylacyjne 15 mm (rekuperacja)
- tuleje wentylacyjne (białe)

Konstrukcja:

- trzeci zawias
- płyta wiórowo-otworowa (przylgowe i bezprzylgowe)
- skrzydło bezprzylgowe
- skrzydło drzwiowe 100’
- skrzydło przesuwne i bierne

¹ | Skrzydła 100’ oraz skrzydła wzmocnione niezależnie od wymiaru posiadają w zestawie 3 zawiasy.

² | Minimalna ilość zamówienia przy wykończeniach w kolorze RAL – 3 komplety (skrzydło + ościeżnica).



model 1



model 2



model 3



model 4

MODELE

SZCZEGÓŁY

CENY DLA ROZMIARÓW:
60', 70', 80', 90'

MODELE	NETTO	BRUTTO
1-4	718,00	883,14



profil frezu

Lakier UV Pure



BIAŁY



DOSTĘPNE
W PALETCE RAL ²

SALVANO

PŁYTOWE LAKIEROWANE PRZYLGOWE / BEZPRZYLGOWE



70
100

SPECYFIKACJA DRZWI

- ramiak z drewna iglastego, wypełnienie płytą wiórowo-otworową
- szkło bezpieczne, hartowane, mleczne

Skrzydło przylgowe:

- trzy srebrne zawiasy czopowe, wkręcane
- zamek: na klucz / łazienkowy / pod wkładkę patentową / oszczędnościowy

Skrzydło bezprzylgowe:

- dwa gniazda pod zawiasy chowane 3D
- zamek magnetyczny: na klucz / łazienkowy / pod wkładkę patentową / oszczędnościowy

OŚCIEŻNICE REKOMENDOWANE

Hard edge K:

- ościeżnica stała standard i regulowana lakierowane UV

Hard edge B:

- ościeżnica regulowana bezprzylgowa lakierowana UV

OPCJE ZA DOPLATĄ / ceny na str. 168

Wentylacja:

- podcięcie wentylacyjne

Konstrukcja:

- skrzydło bezprzylgowe
- skrzydło drzwiowe 100¹

¹ | Minimalna ilość zamówienia przy wykończeniach w kolorze RAL – 3 komplety (skrzydło + ościeżnica).



model 1



model 2



model 3



model 4



model 5

MODELE

SZCZEGÓŁY

CENY DLA ROZMIARÓW:
70', 80', 90'

MODELE	NETTO	BRUTTO
1, 2, 4, 5	1167,00	1435,41
3	1222,00	1503,06

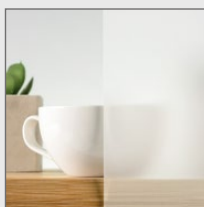

szkło bezpieczne,
hartowane, mleczne

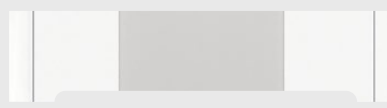

podcięcie wentylacyjne
dla wszystkich modeli

Lakier UV Pure



BIAŁY



DOSTĘPNE
W PALECIE RAL ¹

CLASSIC

PŁYTOWE LAKIEROWANE PRZYLGOWE



SPECYFIKACJA DRZWI

- ramiak z płyty MDF, wypełnienie plaster miodu
- szkło ornamentowane, przezroczysta kora

Skrzydło przylgowe:

- dwa srebrne zawiasy czopowe, wkręcane
- zamek: na klucz / łazienkowy / pod wkładkę patentową / oszczędnościowy

OŚCIEŻNICE REKOMENDOWANE

Hard edge K:

- ościeżnica stała standard i regulowana lakierowane UV

OPCJE ZA DOPLATĄ / ceny na str. 168

Wentylacja:

- tuleje wentylacyjne, białe
- podcięcie wentylacyjne
- kratka wentylacyjna

Konstrukcja:

- trzeci zawias
- skrzydło bierne



pełne



1/3 szyby



2/3 szyby

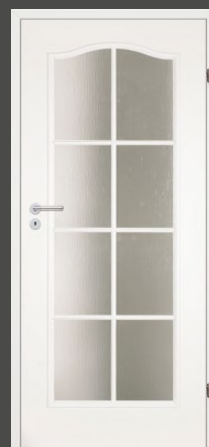

3/3 szyby

MODELE

SZCZEGÓŁY

CENY DLA ROZMIARÓW:
60', 70', 80', 90'

MODELE	NETTO	BRUTTO
pełne	465,00	571,95
1/3 szyby	590,00	725,70
2/3 szyby	665,00	817,95
3/3 szyby	710,00	873,30

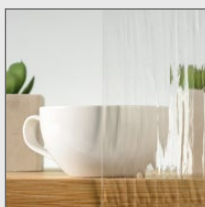

szkło ornamentowane,
przezroczysta kora



ramka przyszybowa



struktura drzwi

Lakier UV



BIAŁY ZE STRUKTURĄ



DRZWI RAMOWE OKLEINOWANE

DRZWI RAMOWE OKLEINOWANE

Klasyka w najlepszym wydaniu. Doskonała propozycja dla tych, którzy zamiast ulegać sezonowym modom, wybierają ponadczasową elegancję. Ramowa konstrukcja zapewnia skrzydłom stabilność i zwiększoną odporność na uszkodzenia. Wewnątrz mocnego obramowania znajdują się rozmaite rodzaje wypełnienia, m.in. kasetony, przeszklenia, płyty HDF, a nawet lustra. Różnorodność dostępnych modeli zapewnia nie tylko prawdziwą ucztę dla oka, ale także komfort wyboru dla przyszłych użytkowników. Wyboru drzwi, które najtrafniej odpowiadają indywidualnym preferencjom i są precyzyjnie skrojone na miarę potrzeb nabywców.



CHCESZ OCIEPILIĆ
WYSTRÓJ? W tym celu
świetnie sprawdzi się drewno.
Nie tylko na podłodze,
ale również na skrzydłach
drzwiowych. Drewnopodobne
okleiny z trójwymiarową
strukturą spotęgują
wrażenie przytulności.

WNĘTRZE
BLISKIE NATURZE.
Żywe rośliny,
plecione kosze
i ekologiczne
ozdoby tworzą
wspaniały klimat.
Dopełnią go
drzwi ramowe
o strukturze
drewna, które
bez trudu
dopasujesz
do kolorystyki
swojego
mieszkania.





SPECYFIKACJA DRZWI

- elementy ramowe z płyty MDF
- szkło satynowe lub plicina HDF w kolorze skrzydła, gr. 4 mm

Skrzydło przylgowe:

- trzy zawiasy srebrne wkręcane
- zamek: na klucz / łazienkowy / pod wkładkę patentową / oszczędnościowy

OŚCIEŻNICE REKOMENDOWANE

Hard edge K:

- ościeżnice stałe i regulowane do drzwi przylgowych

OPCJE ZA DOPLATĄ / ceny na str. 168

Wentylacja:

- podcięcie wentylacyjne
- podcięcie wentylacyjne 15 mm (rekuperacja)

Konstrukcja:

- skrzydło drzwiowe 100'
- skrzydło przesuwne i bierne



model 1

model 2

model 3



model 4

model 5

model 6

MODELE

CENY DLA ROZMIARÓW:
60', 70', 80', 90'

	MODELE	NETTO	BRUTTO
PR, 3D	1-6	585,00	719,55
IR, CPL	1-6	650,00	799,50

SZCZEGÓŁY

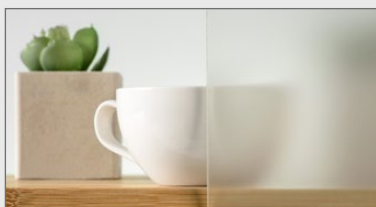

szkło satynowe

PRIMO



SZARY MAT

3D LOOK

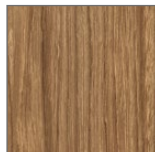

CATANIA
MIODOWA

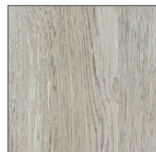

DĄB GESSATO

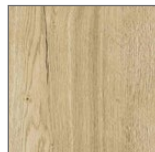

DĄB CLEVELAND



ORZECH
KOLUMBIA JASNY

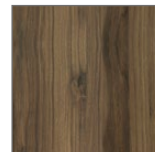

DĄB CATANIA

IRIDIUM



DĄB MARONE

CPL



JESION
NORWESKI

MAGNETIC

RAMOWE OKLEINOWANE PRZYLGOWE



SPECYFIKACJA DRZWI

- elementy ramowe z płyty MDF
- szkło satynowe lub plynina HDF w kolorze skrzydła, gr. 4 mm

Skrzydło przylgowe:

- trzy zawiasy srebrne wkręcane
- zamek: na klucz / łazienkowy / pod wkładkę patentową / oszczędnościowy

OŚCIEŻNICE REKOMENDOWANE

Hard edge K:

- ościeżnice stałe i regulowane do drzwi przylgowych

OPCJE ZA DOPLATĄ / ceny na str. 168

Wentylacja:

- podcięcie wentylacyjne
- podcięcie wentylacyjne 15 mm (rekuperacja)

Konstrukcja:

- skrzydło drzwiowe 100'
- skrzydło przesuwne i bierne

¹ | Dekor dostępny do wyczerpania zapasów magazynowych.



model 1

model 2

model 3

model 4



model 5

model 6

model 7

model 8

MODELE

SZCZEGÓŁY

CENY DLA ROZMIARÓW:
60', 70', 80', 90'

	MODELE	NETTO	BRUTTO
PR, 3D	1-8	586,00	720,78
IR, CPL	1-8	660,00	811,80

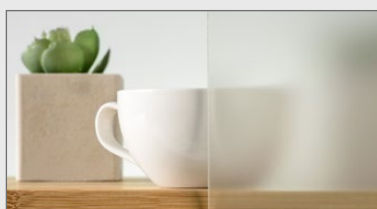

szkło satynowe

PRIMO



SZARY MAT

3D LOOK

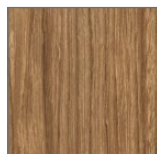

CATANIA MIODOWA

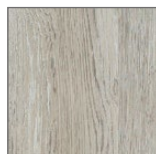

DĄB GESSATO



DĄB CLEVELAND

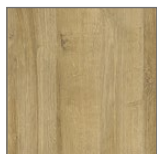

DĄB RIVIERA



JESION BIAŁY

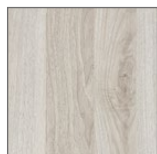

ORZECH KOLUMBIA JASNY

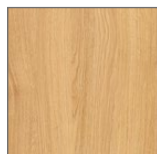

DĄB OLEJOWANY

3D LOOK



DĄB PALONY ¹

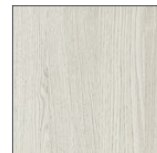

DĄB SZARY



DĄB ANTRACYT

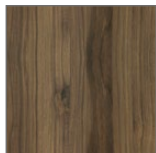

DĄB CATANIA

IRIDIUM

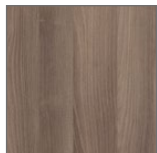

JESION GRAFITOWY



UNI WHITE



DĄB MARONE

CPL



JESION NORWESKI



SPECYFIKACJA DRZWI

- elementy ramowe z płyty MDF
- szkło satynowe lub plynina HDF w kolorze skrzydła, gr. 4 mm

Skrzydło przylgowe:

- trzy zawiasy srebrne wkręcane
- zamek: na klucz / łazienkowy / pod wkładkę patentową / oszczędnościowy

OŚCIEŻNICE REKOMENDOWANE

Hard edge K:

- ościeżnice stałe i regulowane do drzwi przylgowych

OPCJE ZA DOPLATĄ / ceny na str. 168

Wentylacja:

- podcięcie wentylacyjne
- podcięcie wentylacyjne 15 mm (rekuperacja)

Konstrukcja:

- skrzydło drzwiowe 100'
- skrzydło przesuwne i bierne

¹ | Dekor dostępny do wyczerpania zapasów magazynowych.



model 1



model 2



model 3



model 4



model 5



model 6



model 7



model 8



model 9

MODELE

SZCZEGÓŁY

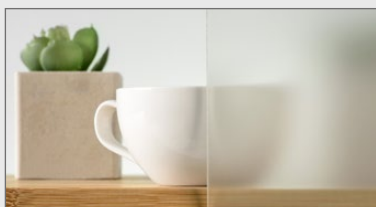

szkło satynowe

CENY DLA ROZMIARÓW:
60', 70', 80', 90'

	MODELE	NETTO	BRUTTO
PR, 3D	1-9	595,00	731,85
IR, CPL	1-9	660,00	811,80

PRIMO

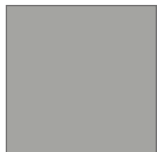

SZARY MAT

3D LOOK

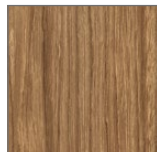

CATANIA MIODOWA

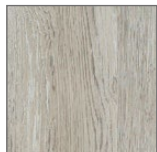

DĄB GESSATO

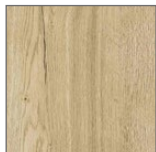

DĄB CLEVELAND

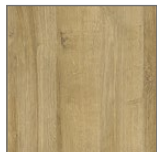

DĄB RIVIERA



JESION BIAŁY



ORZECH KOLUMBIA JASNY



DĄB OLEJOWANY

3D LOOK

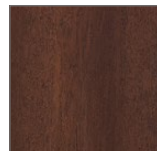

DĄB PALONY¹



DĄB SZARY



DĄB ANTRACYT



DĄB CATANIA

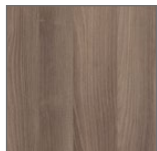

JESION GRAFITOWY



UNI WHITE



DĄB MARONE



JESION NORWESKI

IRIDIUM

CPL

TRAFFIC

RAMOWE OKLEINOWANE PRZYLGOWE



SPECYFIKACJA DRZWI

- elementy ramowe z płyty MDF
- szkło satynowe lub pływina HDF w kolorze skrzydła, gr. 4 mm

Skrzydło przylgowe:

- trzy zawiasy srebrne wkręcane
- zamek: na klucz / łazienkowy / pod wkładkę patentową / oszczędnościowy

OŚCIEŻNICE REKOMENDOWANE

Hard edge K:

- ościeżnice stałe i regulowane do drzwi przylgowych

OPCJE ZA DOPLATĄ / ceny na str. 168

Wentylacja:

- podcięcie wentylacyjne
- podcięcie wentylacyjne 15 mm (rekuperacja)

Konstrukcja:

- skrzydło drzwiowe 100'
- skrzydło przesuwne i bierne

¹ | Dekor dostępny do wyczerpania zapasów magazynowych.



model 1

model 2

model 3

model 4



model 5

model 6

model 7

model 8

MODELE

SZCZEGÓŁY

CENY DLA ROZMIARÓW:
60', 70', 80', 90'

	MODELE	NETTO	BRUTTO
3D	1-8	570,00	701,10
IR, CPL	1-8	620,00	762,60

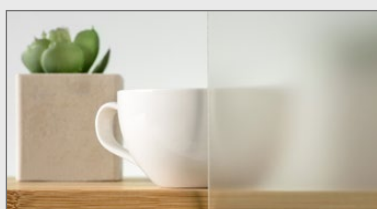

szkło satynowe

3D LOOK



DĄB RIVIERA



JESION BIAŁY



ORZECH
KOLUMBIA JASNY



DĄB OLEJOWANY

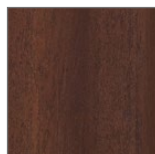

DĄB PALONY ¹



DĄB SZARY

3D LOOK

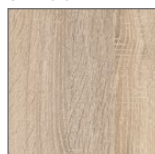

DĄB SONOMA



DĄB ANTRACYT

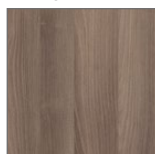

JESION
GRAFITOWY

IRIDIUM



UNI WHITE



JESION
NORWESKI

CPL

HAVANA

RAMOWE OKLEINOWANE PRZYLGOWE

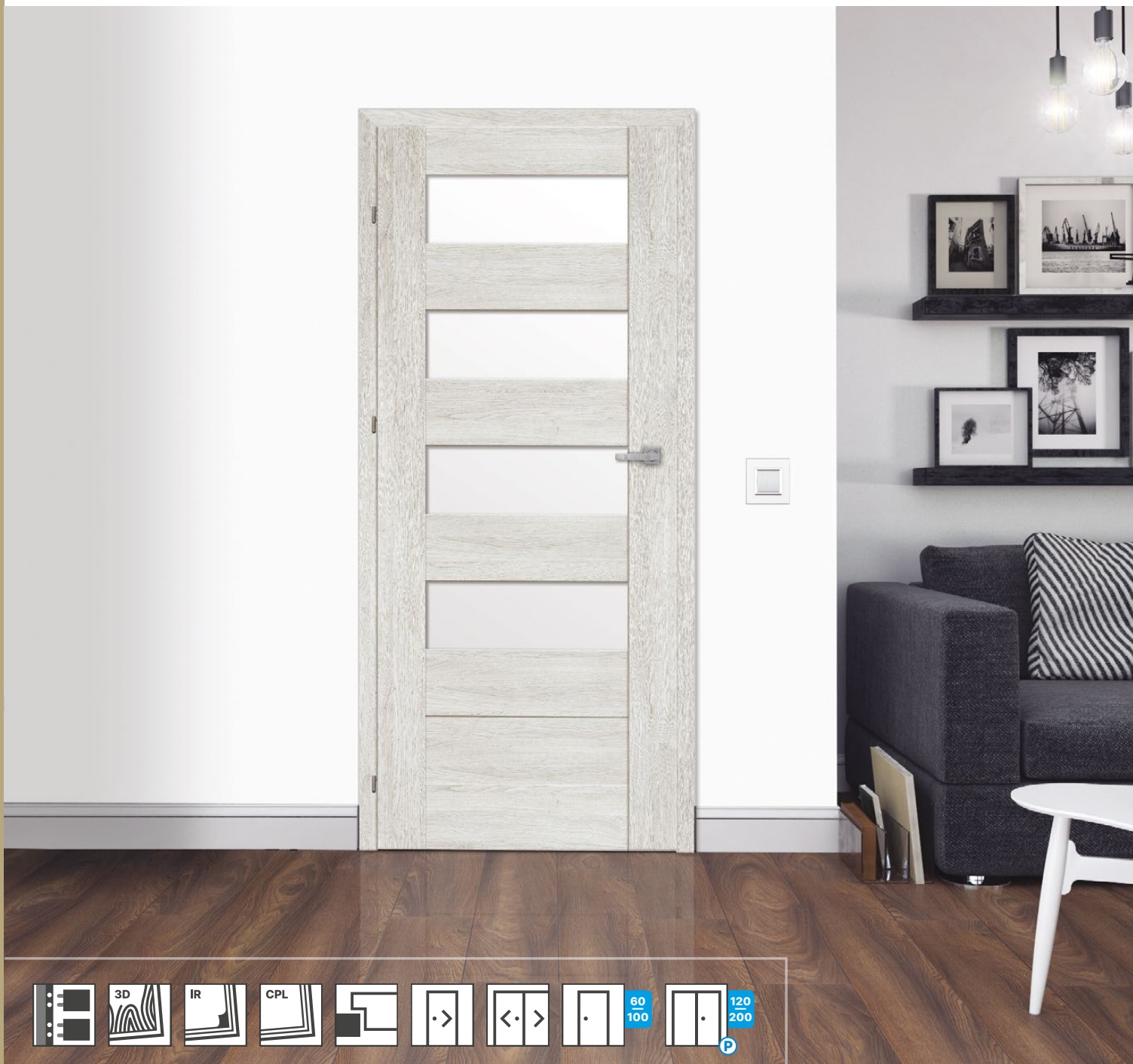

SPECYFIKACJA DRZWI

- elementy ramowe z płyty MDF
- szkło satynowe lub pływina HDF w kolorze skrzydła, gr. 4 mm

Skrzydło przylgowe:

- trzy zawiasy srebrne wkręcane
- zamek: na klucz / łazienkowy / pod wkładkę patentową / oszczędnościowy

OŚCIEŻNICE REKOMENDOWANE

Hard edge K:

- ościeżnice stałe i regulowane do drzwi przylgowych

OPCJE ZA DOPLATĄ / ceny na str. 168

Wentylacja:

- podcięcie wentylacyjne
- podcięcie wentylacyjne 15 mm (rekuperacja)

Konstrukcja:

- skrzydło drzewiane 100'
- skrzydło przesuwne i bierne

¹ | Dekor dostępny do wyczerpania zapasów magazynowych.



model 1



model 2



model 3



model 4



model 5



model 6



model 7

MODELE

SZCZEGÓŁY

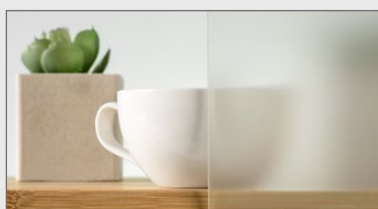

szkło satynowe

CENY DLA ROZMIARÓW:
60', 70', 80', 90'

	MODELE	NETTO	BRUTTO
3D	1-7	570,00	701,10
IR, CPL	1-7	605,00	744,15

3D LOOK



DĄB RIVIERA



JESION BIAŁY



ORZECH
KOLUMBIA JASNY

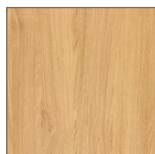

DĄB OLEJOWANY



DĄB PALONY ¹



DĄB SZARY

3D LOOK

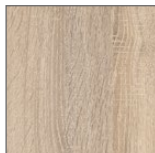

DĄB SONOMA



DĄB ANTRACYT

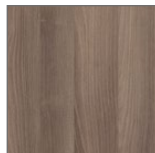

JESION
GRAFITOWY

IRIDIUM



UNI WHITE



JESION
NORWESKI

CPL



SPECYFIKACJA DRZWI

- elementy ramowe z płyty MDF
- szkło satynowe lub pływina HDF w kolorze skrzydła, gr. 4 mm

Skrzydło przylgowe:

- trzy zawiasy srebrne wkręcane
- zamek: na klucz / łazienkowy / pod wkładkę patentową / oszczędnościowy

OŚCIEŻNICE REKOMENDOWANE

Hard edge K:

- ościeżnice stałe i regulowane do drzwi przylgowych

OPCJE ZA DOPLATĄ / ceny na str. 168

Wentylacja:

- podcięcie wentylacyjne
- podcięcie wentylacyjne 15 mm (rekuperacja)

Konstrukcja:

- skrzydło drzewiane 100'
- skrzydło przesuwne i bierne

¹ | Dekor dostępny do wyczerpania zapasów magazynowych.



model 1



model 2

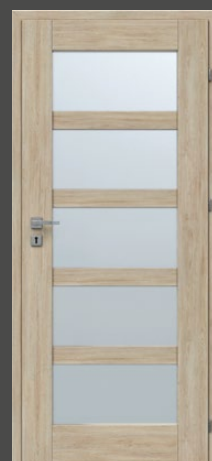

model 3



model 4



model 5

MODELE

SZCZEGÓŁY

CENY DLA ROZMIARÓW:
60', 70', 80', 90'

	MODELE	NETTO	BRUTTO
3D	1-5	555,00	682,65
IR, CPL	1-5	605,00	744,15

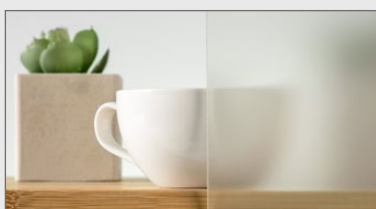

szkło satynowe

3D LOOK

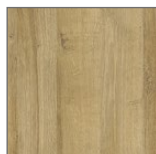

DĄB RIVIERA



JESION BIAŁY



ORZECH
KOLUMBIA JASNY

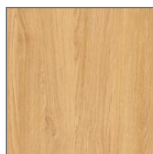

DĄB OLEJOWANY

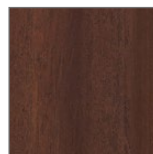

DĄB PALONY ¹



DĄB ANTRACYT

IRIDIUM

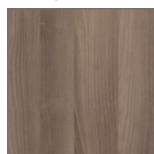

JESION
GRAFITOWY



UNI WHITE



DĄB MARONE



JESION
NORWESKI

CPL



SPECYFIKACJA DRZWI

- elementy ramowe z płyty MDF
- szkło satynowe lub plicina HDF w kolorze skrzydła, gr. 4 mm

Skrzydło przylgowe:

- trzy zawiasy srebrne wkręcane
- zamek: na klucz / łazienkowy / pod wkładkę patentową / oszczędnościowy

OŚCIEŻNICE REKOMENDOWANE

Hard edge K:

- ościeżnice stałe i regulowane do drzwi przylgowych

OPCJE ZA DOPLATĄ / ceny na str. 168

Wentylacja:

- podcięcie wentylacyjne
- podcięcie wentylacyjne 15 mm (rekuperacja)

Konstrukcja:

- skrzydło drzwiowe 100'
- skrzydło przesuwne i bierne

¹ | Dekor dostępny do wyczerpania zapasów magazynowych.



model 1

model 2

model 3

model 4



model 5

model 6

model 7

model 8

MODELE

SZCZEGÓŁY

CENY DLA ROZMIARÓW:
60', 70', 80', 90'

	MODELE	NETTO	BRUTTO
3D	1-4, 6-8	565,00	694,95
	5	587,00	722,01
IR, CPL	1-4, 6-8	630,00	774,90
	5	685,00	842,55

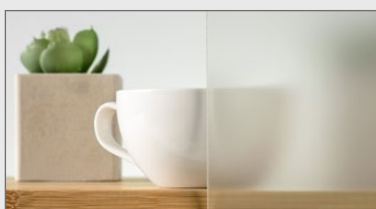

szkło satynowe

3D LOOK

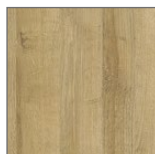

DĄB RIVIERA



JESION BIAŁY



ORZECH
KOLUMBIA JASNY

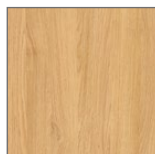

DĄB OLEJOWANY

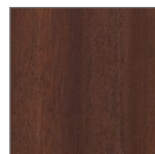

DĄB PALONY ¹



DĄB SZARY

3D LOOK

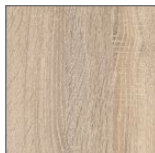

DĄB SONOMA



DĄB ANTRACYT

IRIDIUM

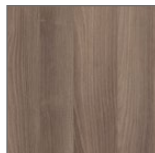

JESION
GRAFITOWY



UNI WHITE



DĄB MARONE

CPL



JESION
NORWESKI

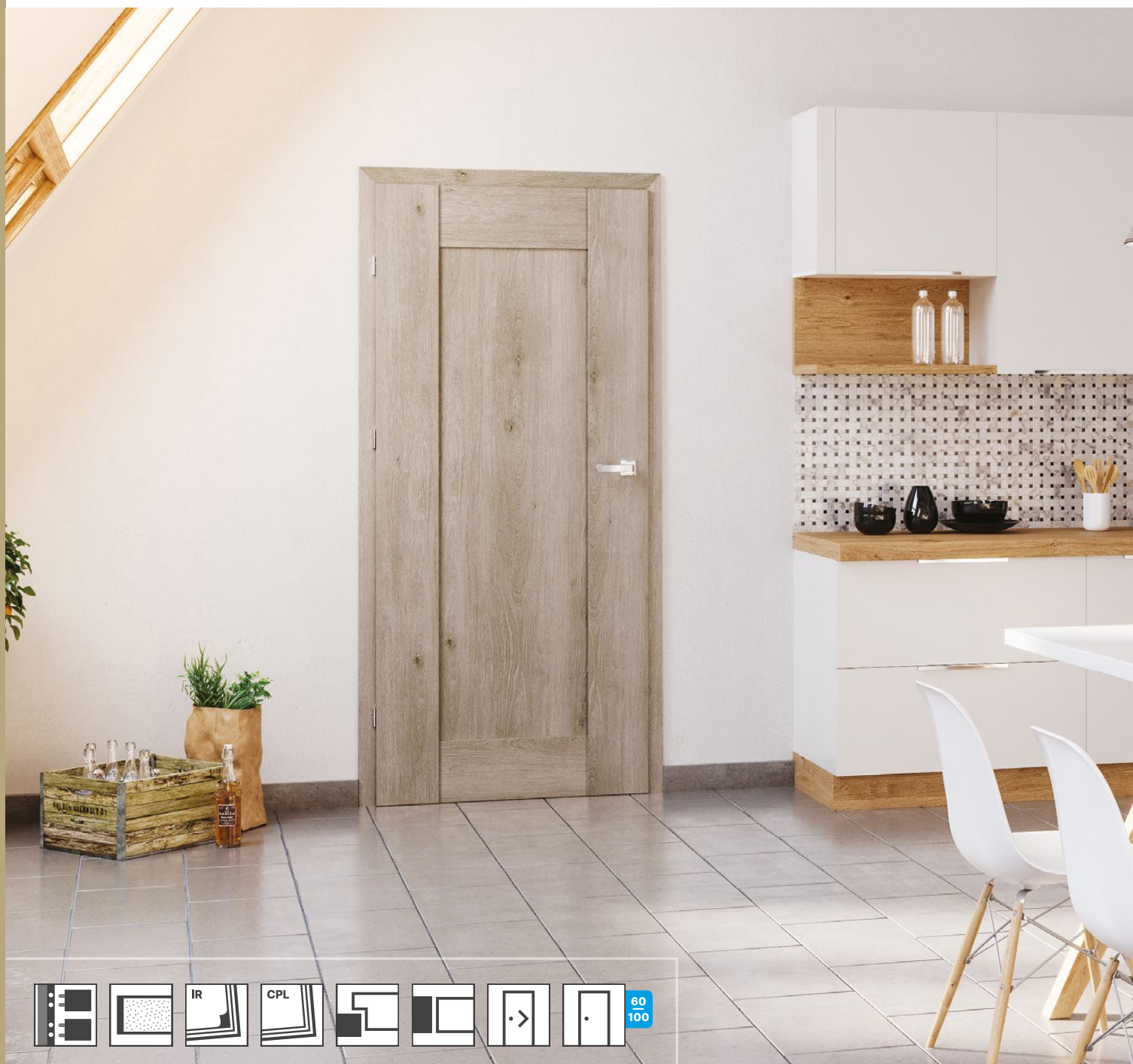

SPECYFIKACJA DRZWI

- elementy ramowe: ramiak z drewna iglastego, wypełnienie płytą wiórową
- szkło bezpieczne, hartowane, mleczne lub płyta o grubości 17 mm
- model 3 lustro jednostronne, zewnętrzne lub wewnętrzne

Skrzydło przylgowe:

- trzy zawiasy srebrne wkręcane
- zamek: na klucz / łazienkowy / pod wkładkę patentową / oszczędnościowy

Skrzydło bezprzylgowe:

- dwa gniazda pod zawiasy chowane 3D
- zamek magnetyczny: na klucz / łazienkowy / pod wkładkę patentową / oszczędnościowy

OŚCIEŻNICE REKOMENDOWANE

Hard edge K:

- ościeżnice stałe i regulowane do drzwi przylgowych

Hard edge B:

- ościeżnica regulowana bezprzylgowa

OPCJE ZA DOPLATĄ / ceny na str. 168

Wentylacja:

- podcięcie wentylacyjne
- podcięcie wentylacyjne 15 mm (rekuperacja)

Konstrukcja:

- skrzydło bezprzylgowe
- skrzydło drzwiowe 100'
- skrzydło przesuwne



model 1

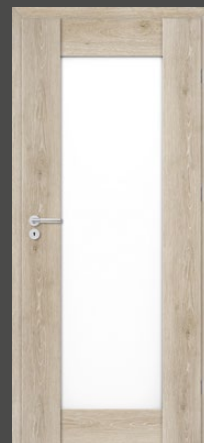

model 2

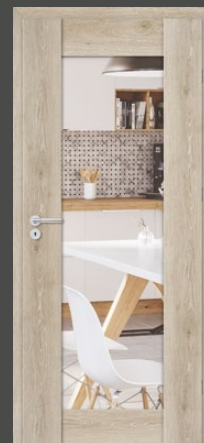

model 3
(z lustrem 1-stronnym)



model 4



Przekrój skrzydła

MODELE

SZCZEGÓŁY

CENY DLA ROZMIARÓW:
60', 70', 80', 90'

	MODELE	NETTO	BRUTTO
IR, CPL	1, 2, 4	770,00	947,10
	3	865,00	1063,95

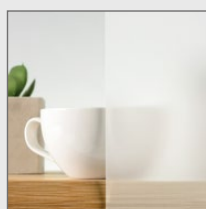

szkło bezpieczne,
hartowane, mleczne

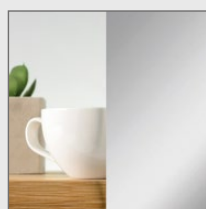

lustro

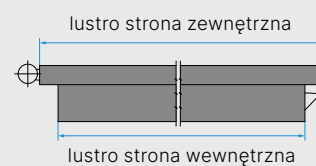

IRIDIUM

CPL

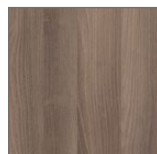

JESION
GRAFITOWY

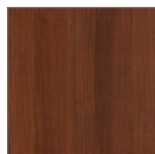

ORZECH WŁOSKI



AKACJA JASNA



JESION
NORWESKI



DĄB GRIGIO

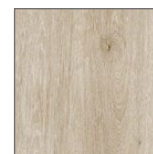

DĄB KENDAL

KOFANO

RAMOWE OKLEINOWANE PRZYLGOWE



SPECYFIKACJA DRZWI

- elementy ramowe z płyty MDF
- szkło satynowe gr. 4 mm (szkło mleczne hartowane dla modeli 1.2, 1.4) lub wypukły kaseton

Skrzydło przylgowe:

- trzy zawiasy srebrne wkręcane
- zamek: na klucz / łazienkowy / pod wkładkę patentową / oszczędnościowy

OŚCIEŻNICE REKOMENDOWANE

Hard edge K:

- ościeżnice stałe i regulowane do drzwi przylgowych

OPCJE ZA DOPLATĄ / ceny na str. 168

Wentylacja:

- podcięcie wentylacyjne
- podcięcie wentylacyjne 15 mm (rekuperacja)

Konstrukcja:

- skrzydło drzewiane 100'
- skrzydło przesuwne i bierne

¹ | Dekor dostępny do wyczerpania zapasów magazynowych.



model 1.1

model 1.2

model 1.3

model 1.4

model 1.5



model 1.6

model 1.7

model 1.8

model 1.9

model 1.10



model 1.11

model 1.12

model 1.13

MODELE

CENY DLA ROZMIARÓW:
60', 70', 80', 90'

	MODELE	NETTO	BRUTTO
3D	1.1-1.13	730,00	897,90
IR, CPL	1.1-1.13	755,00	928,65

SZCZEGÓŁY

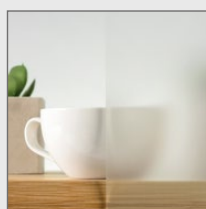

szkło satynowe

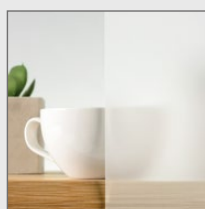

szkło bezpieczne,
hartowane, mleczne
(modele 1.2, 1.4)



profil kasetonu

3DLOOK

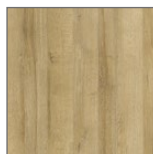

DĄB RIVIERA



JESION BIAŁY



ORZECH
KOLUMBIA JASNY



DĄB OLEJOWANY

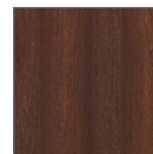

DĄB PALONY ¹

3DLOOK



DĄB ANTRACYT

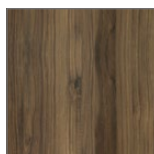

DĄB CATANIA

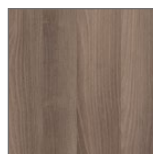

JESION
GRAFITOWY

IRIDIUM



UNI WHITE



JESION
NORWESKI

CPL



DRZWI PŁYTOWE OKLEINOWANE

DRZWI PŁYTOWE OKLEINOWANE

Uniwersalne i dzięki temu gwarantujące wszechstronne zastosowanie. Sprawdzą się w każdym pomieszczeniu – od kuchni, przez salon, po łazienkę. Z ich pomocą można stworzyć spójny wystrój całego mieszkania czy domu. Pokrywające skrzydła okleiny są wytrzymałe i odporne na zarysowania. Ich zaletą jest też różnorodność wzorów, które wpisują się w aktualne trendy i odzwierciedlają fakturę drewna. Wśród nich można znaleźć nie tylko klasyczne beże i brązy, ale także odcienie bieli, szarości, antracytu. Ta bogata paleta dekorów pozwala z łatwością dopasować je do każdego stylu aranżacji.



SKANDYNAWSKIE
WNĘTRZE Z NUTĄ BOHO.
Ciekawe połączenie dla tych, którzy szukają sposobu na przełamanie prostoty stylu skandynawskiego. Warto dopełnić aranżację drzwiami w białej okleinie, odwzorowującej fakturę drewna.

KLASYKA TAK,
NUDA NIE.
Szukasz drzwi ponadczasowych, a jednocześnie wyróżniających się? Postaw na skrzydła wykończone okleiną. Do wyboru masz wiele różnych kolorów. Na pewno znajdziesz taki, który stworzy spójną kompozycję z pozostałymi elementami wystroju.



MODUL ◀ NOWOŚĆ!

PLYTOWE OKLEINOWANE PRZYLGOWE / BEZPRZYLGOWE

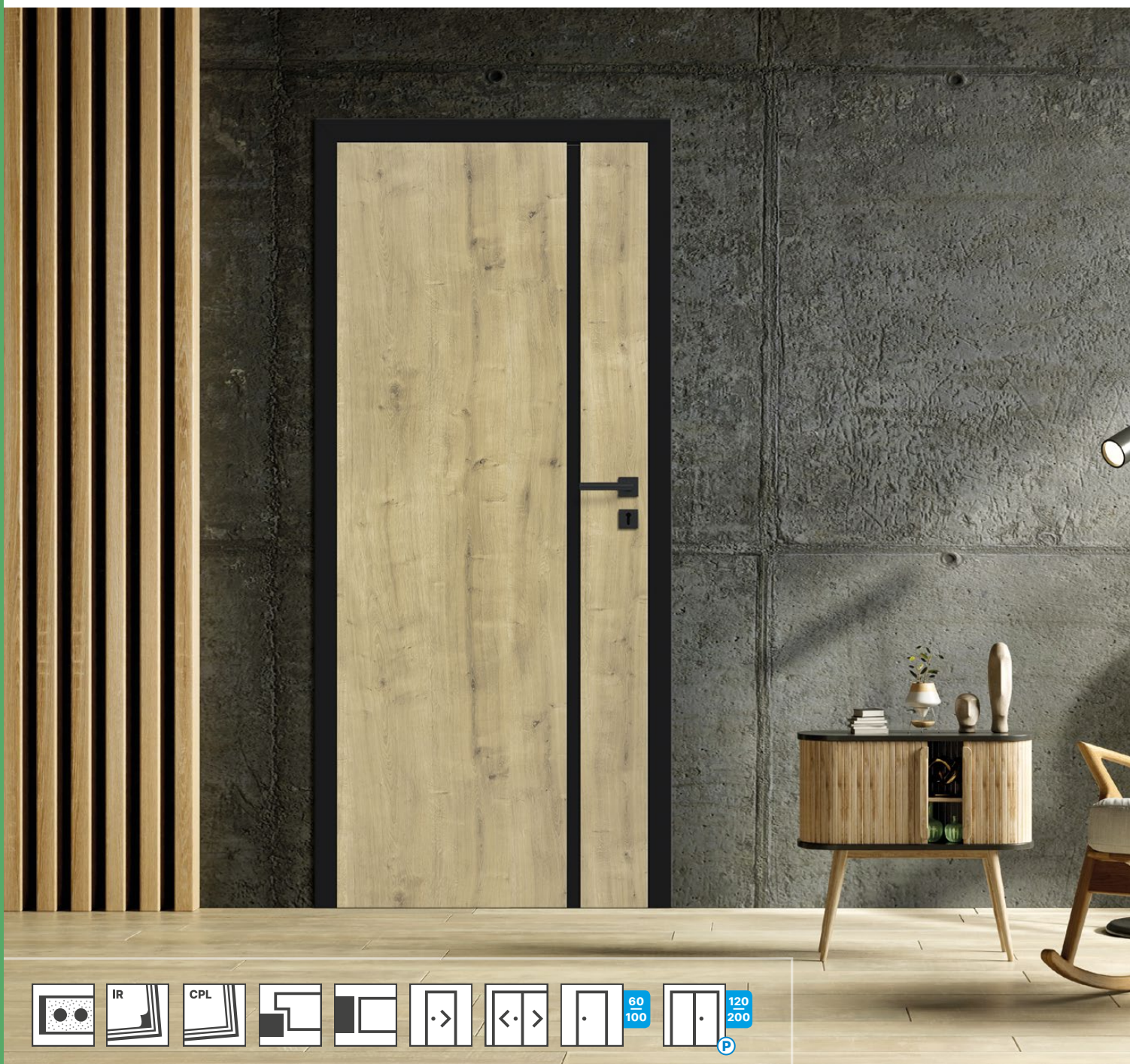

SPECYFIKACJA DRZWI

- ramiak z drewna iglastego
- aplikacja: wstawka MDF o grubości 31 mm w trzech szerokościach: 40 mm, 80 mm, 154 mm

Skrzydło przyglowe:

- trzy srebrne zawiasy czopowe, wkręcane
- zamek: na klucz / łazienkowy / pod wkładkę patentową / oszczędnościowy ¹

Skrzydło bezprzylgowe: ²

- dwa gniazda pod zawiasy chowane 3D
- zamek magnetyczny: na klucz / łazienkowy / pod wkładkę patentową / oszczędnościowy
- obrzeże ABS w standardzie, dla dekorów UNI White i UNI Black **WYTRZYMAŁE OBRZEŻE**

OŚCIEŻNICE REKOMENDOWANE

Hard edge K:

- ościeżnice regulowane do drzwi przylgowych
- ościeżnica stała do drzwi przylgowych (poza dekor Dąb Hamilton)

Hard edge B:

- ościeżnica regulowana bezprzylgowa

OPCJE ZA DOPLATĄ / ceny na str. 168

Wentylacja:

- podcięcie wentylacyjne
- podcięcie wentylacyjne 15 mm (rekuperacja)

Konstrukcja:

- skrzydło drzwiowe 100'
- skrzydło bezprzylgowe
- skrzydło przesuwne i bierne

¹ Dla dekoru Uni Black zamki w kolorze czarnym.

² Dla dekoru Uni Black zamki w kolorze czarnym. Zawiasy czarne tylko w komplecie z ościeżnicą w kolorze Uni Black.

³ Dekor Dąb Hamilton dostępny tylko z ościeżnicą regulowaną.



model 1c

model 2c

model 3c



model 1h

model 2h

model 3h

model 1h

model 2h

model 3h

MODELE

SZCZEGÓŁY

CENY DLA ROZMIARÓW:
60', 70', 80', 90'

	MODELE	NETTO	BRUTTO
IR	1-3 c, b, h	850,00	1045,50
CPL	1-3 c, b, h	950,00	1168,50

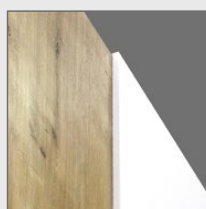

wstawka okleinowana
h - Dąb Hamilton



wstawka okleinowana
b - UNI White



wstawka okleinowana
c - UNI Black

IRIDIUM



UNI WHITE

CPL



UNI BLACK



DĄB HAMILTON³

LEGENDA OZNACZEŃ MODELI

- b – wstawka biała Uni White
- c – wstawka czarna Uni Black
- h – wstawka Dąb Hamilton

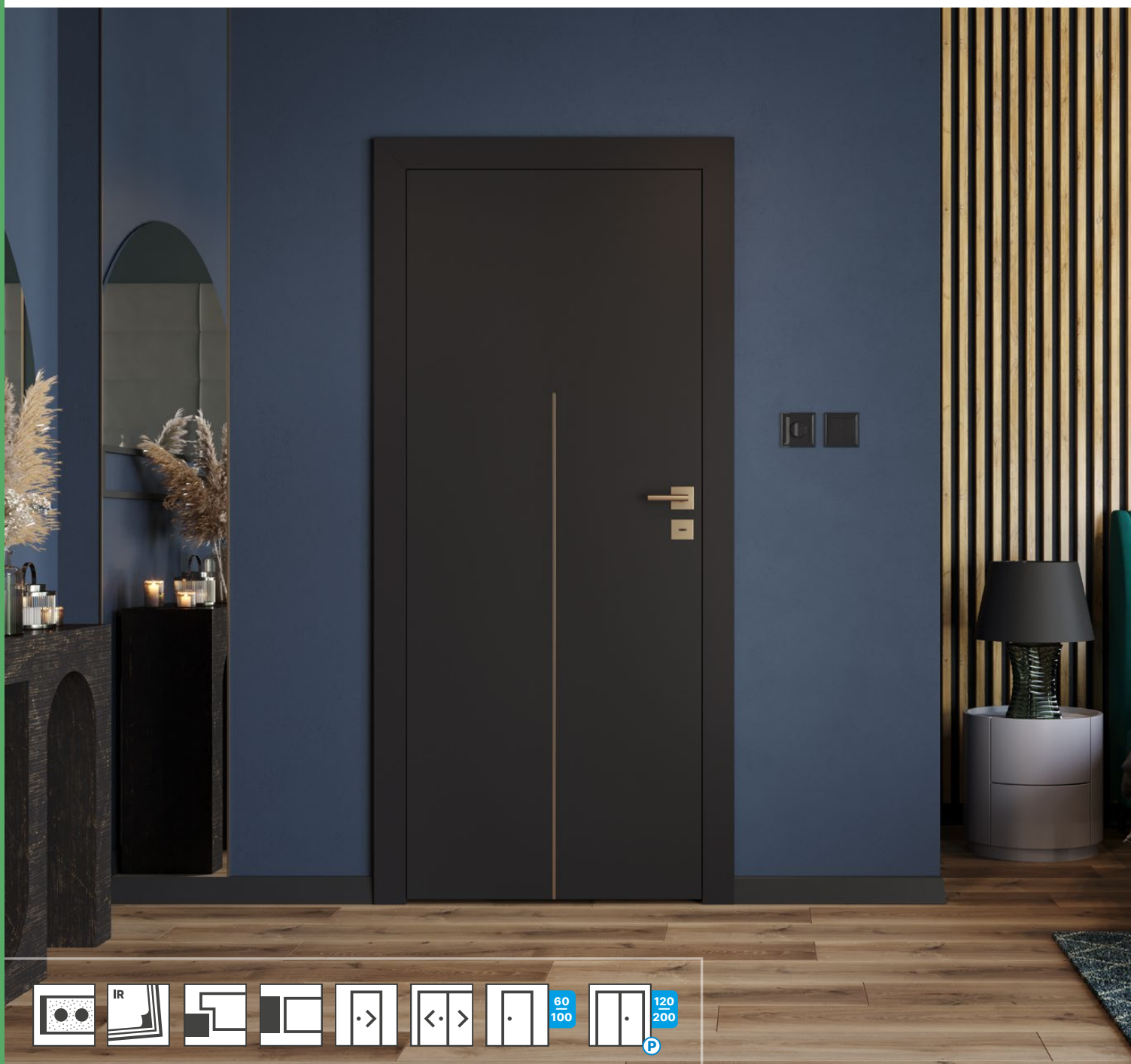

SPECYFIKACJA DRZWI

- wzmocniony ramiak z MDF
- aplikacja: profil aluminiowy złoty o szer. 8 mm, zlicowany z powierzchnią skrzydła

Skrzydło przylgowe:

- trzy srebrne zawiasy czopowe, wkręcane
- zamek: na klucz / łazienkowy / pod wkładkę patentową / oszczędnościowy ¹

Skrzydło bezprzylgowe: ²

- dwa gniazda pod zawiasy chowane 3D
- zamek magnetyczny: na klucz / łazienkowy / pod wkładkę patentową / oszczędnościowy
- obrzeże ABS w standardzie

WYTRZYMAŁE OBRZEŻE

OŚCIEŻNICE REKOMENDOWANE

Hard edge K:

- ościeżnice stałe i regulowane do drzwi przylgowych

Hard edge B:

- ościeżnica regulowana bezprzylgowa

OPCJE ZA DOPLATĄ / ceny na str. 168

Wentylacja:

- podcięcie wentylacyjne
- podcięcie wentylacyjne 15 mm (rekuperacja)

Konstrukcja:

- skrzydło drzwiowe 100'
- skrzydło bezprzylgowe
- skrzydło przesuwne i bierne

¹ Dla dekoru Uni Black zamki w kolorze czarnym.

² Dla dekoru Uni Black zamki w kolorze czarnym. Zawiasy czarne tylko w komplecie z ościeżnicą w kolorze Uni Black

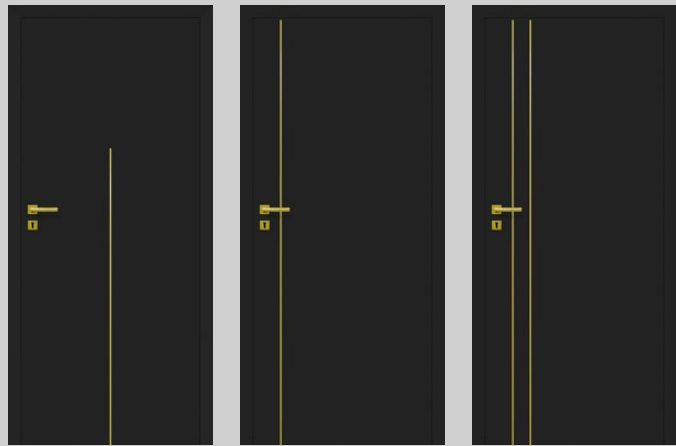

model 1

model 2

model 3

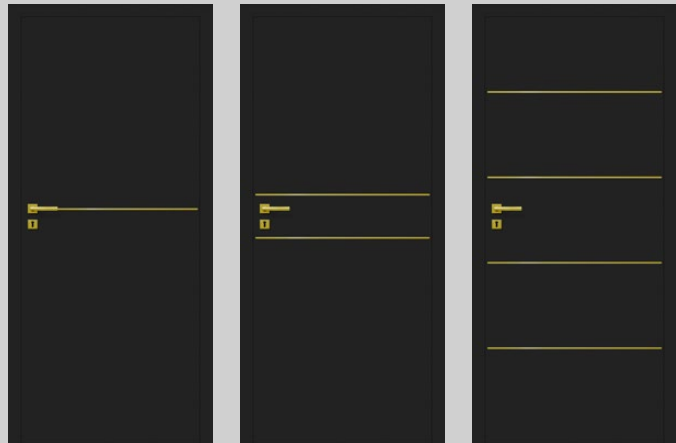

model 4

model 5

model 6

MODELE

SZCZEGÓŁY

CENY DLA ROZMIARÓW:
60', 70', 80', 90'

	MODELE	NETTO	BRUTTO
IR	1-6	850,00	1045,50

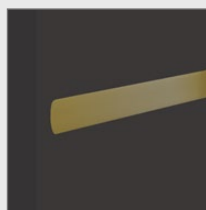

profil aluminiowy
złoty 8 mm

IRIDIUM



UNI BLACK



SPECYFIKACJA DRZWI

- wzmocniony ramiak z MDF
- aplikacja: profil aluminiowy złoty lub czarny o szer. 8 mm, zlicowany z powierzchnią skrzydła

Skrzydło przylgowe:

- trzy srebrne zawiasy czopowe, wkręcane
- zamek: na klucz / łazienkowy / pod wkładkę patentową / oszczędnościowy

Skrzydło bezprzylgowe:

- dwa gniazda pod zawiasy chowane 3D
- zamek magnetyczny: na klucz / łazienkowy / pod wkładkę patentową / oszczędnościowy

◀ **WYTRZYMAŁE OBRZEŻE**

OŚCIEŻNICE REKOMENDOWANE

Hard edge K:

- ościeżnice stałe i regulowane do drzwi przylgowych

Hard edge B:

- ościeżnica regulowana bezprzylgowa

OPCJE ZA DOPLATĄ / ceny na str. 168

Wentylacja:

- podcięcie wentylacyjne
- podcięcie wentylacyjne 15 mm (rekuperacja)

Konstrukcja:

- skrzydło drzewiane 100'
- skrzydło bezprzylgowe
- skrzydło przesuwne i bierne



model 1z

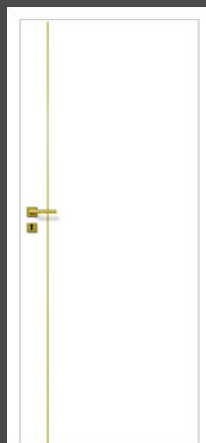

model 2z



model 3z

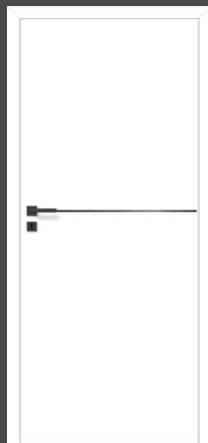

model 4c

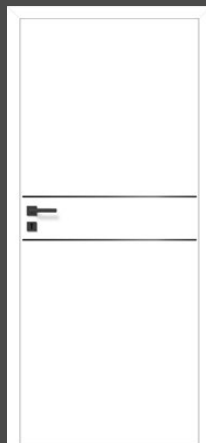

model 5c

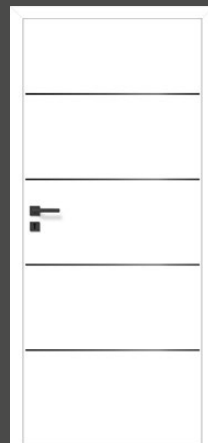

model 6c

MODELE

SZCZEGÓŁY

CENY DLA ROZMIARÓW:
60', 70', 80', 90'

	MODELE	NETTO	BRUTTO
IR	1-6 c, z	750,00	922,50



profil aluminiowy
z - złoty 8 mm



profil aluminiowy
c - czarny 8 mm



LEGENDA OZNACZEŃ MODELI

z – profil aluminiowy złoty
c – profil aluminiowy czarny



SPECYFIKACJA DRZWI

- wzmocniony ramiak z MDF
- aplikacja: profil aluminiowy czarny o szer. 8 mm, zlicowany z powierzchnią skrzydła
- modele 1-3 dostępne w dekorze z usłojeniem pionowym
- modele 4-6 dostępne w dekorze z usłojeniem poziomym

Skrzydło przylgowe:

- trzy srebrne zawiasy czopowe, wkręcane
- zamek: na klucz / łazienkowy / pod wkładkę patentową / oszczędnościowy

Skrzydło bezprzylgowe:

- dwa gniazda pod zawiasy chowane 3D
- zamek magnetyczny: na klucz / łazienkowy / pod wkładkę patentową / oszczędnościowy

OŚCIEŻNICE REKOMENDOWANE

Hard edge K:

- ościeżnica regulowana przylgowa

Hard edge B:

- ościeżnica regulowana bezprzylgowa

OPCJE ZA DOPLATĄ / ceny na str. 168

Wentylacja:

- podcięcie wentylacyjne
- podcięcie wentylacyjne 15 mm (rekuperacja)

Konstrukcja:

- skrzydło drzewiane 100'
- skrzydło bezprzylgowe
- skrzydło przesuwne i bierne

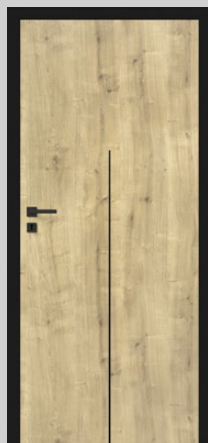

model 1

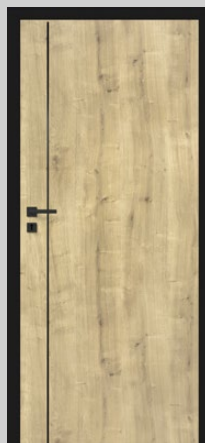

model 2

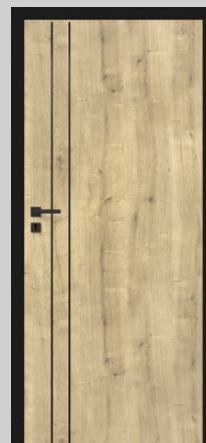

model 3



model 4

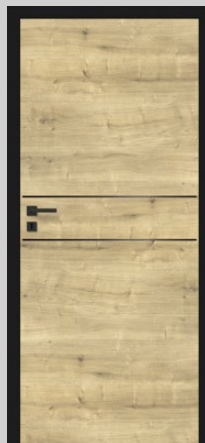

model 5

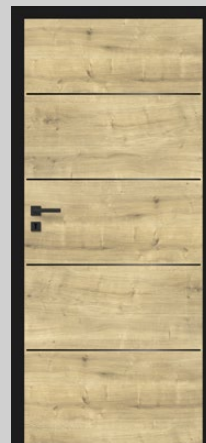

model 6

MODELE

SZCZEGÓŁY

CENY DLA ROZMIARÓW:
60', 70', 80', 90'

	MODELE	NETTO	BRUTTO
CPL	1-3 pion	850,00	1045,50
	4-6 poziom	900,00	1107,00



profil aluminiowy
czarny 8 mm

CPL



DĄB HAMILTON
PIÓN



DĄB HAMILTON
POZIOM



SPECYFIKACJA DRZWI

- konstrukcja Classen Hard
- szkło hartowane, bezpieczne, mleczne

Skrzydło przylgowe:

- dwa srebrne zawiasy czopowe, wkręcane ¹
- zamek: na klucz / łazienkowy / pod wkładkę patentową / oszczędnościowy ²

Skrzydło bezprzylgowe: ³

- dwa gniazda pod zawiasy chowane 3D
- zamek magnetyczny: na klucz / łazienkowy / pod wkładkę patentową / oszczędnościowy
- obrzeże ABS w standardzie, dla dekorów UNI White i UNI Black

WYTRZYMAŁE OBRZEŻE

OŚCIEŻNICE REKOMENDOWANE

Hard edge K:

- ościeżnice regulowane do drzwi przylgowych
- ościeżnica stała do drzwi przylgowych (poza dekor Dąb Hamilton)

Hard edge B:

- ościeżnica regulowana bezprzylgowa

OPCJE ZA DOPLATĄ / ceny na str. 168

Wentylacja:

- podcięcie wentylacyjne
- podcięcie wentylacyjne 15 mm (rekuperacja)

Szklenie:

- szyba transparentna

Konstrukcja:

- trzeci zawias
- płyta wiórowo-otworowa
- skrzydło bezprzylgowe (HB)
- skrzydło drzwiowe 100'
- skrzydło przesuwne i bierne

¹ | Skrzydła 100' oraz skrzydła wzmocnione niezależnie od wymiaru – 3 zawiasy.

² | Dla dekoru Uni Black zamki w kolorze czarnym.

³ | Dla dekoru Uni Black zamki w kolorze czarnym. Zawiasy czarne tylko w komplecie z ościeżnicą w kolorze Uni Black.

⁴ | Dekor Dąb Hamilton dostępny tylko w ościeżnicy regulowanej.



model 1

model 2

model 3



model 4

model 5

model 6

MODELE

SZCZEGÓŁY

CENY DLA ROZMIARÓW:
60', 70', 80', 90'

	MODELE	NETTO	BRUTTO
PR, IR,	1	410,00	504,30
CPL	2-6	850,00	1045,50

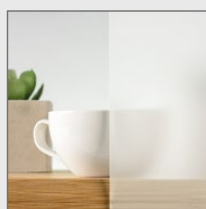

szkło bezpieczne,
hartowane, mleczne



ramka przyszybowa

PRIMO



SZARY MAT

IRIDIUM



UNI WHITE



UNI BLACK



DĄB MARONE

CPL



AKACJA JASNA



JESION NORWESKI



DĄB GRIGIO

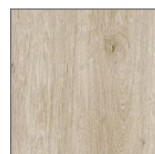

DĄB KENDAL



DĄB HAMILTON⁴

SAGA



SPECYFIKACJA DRZWI

- ramiak z drewna iglastego
- aplikacja: profil aluminiowy o szer. 8 mm, zlicowany z powierzchnią skrzydła

Skrzydło przylgowe:

- trzy srebrne zawiasy czopowe, wkręcane
- zamek: na klucz / łazienkowy / pod wkładkę patentową / oszczędnościowy

Skrzydło bezprzylgowe:

- dwa gniazda pod zawiasy chowane 3D
- zamek magnetyczny: na klucz / łazienkowy / pod wkładkę patentową / oszczędnościowy

OŚCIEŻNICE REKOMENDOWANE

Hard edge K:

- ościeżnice stałe i regulowane do drzwi przylgowych

Hard edge B:

- ościeżnica regulowana bezprzylgowa

OPCJE ZA DOPLATĄ / ceny na str. 168

Wentylacja:

- podcięcie wentylacyjne
- podcięcie wentylacyjne 15 mm (rekuperacja)
- tuleje wentylacyjne – PVC

Konstrukcja:

- skrzydło drzwiowe 100'
- skrzydło bezprzylgowe
- skrzydło przesuwne i bierne

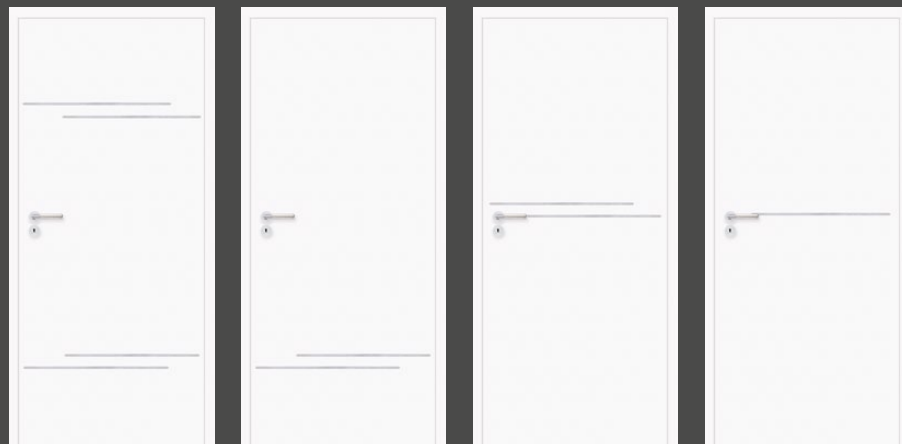

model 1 / 1a / 1b

model 2 / 2a / 2b

model 3 / 3a / 3b

model 4 / 4a / 4b

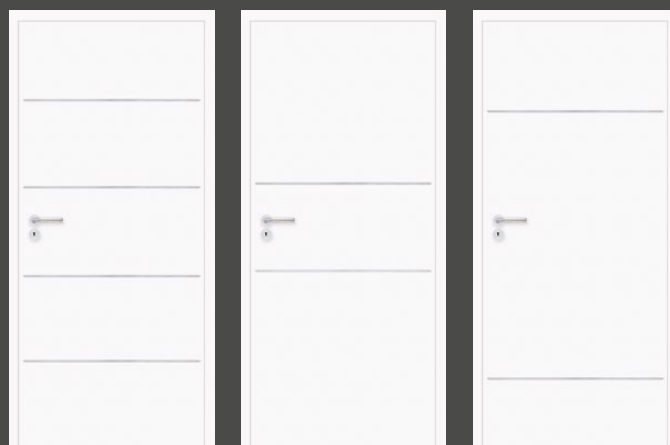

model 5 / 5a / 5b

model 6 / 6a / 6b

model 7 / 7a / 7b

MODELE

CENY DLA ROZMIARÓW:
60', 70', 80', 90'

	MODELE	NETTO	BRUTTO
	1-7		
CPL	1a-7a 1b-7b	750,00	922,50

SZCZEGÓŁY



profil aluminiowy 8 mm

wykończenie przyłgi
w dekorze białym
(modele 1-7)

wykończenie przyłgi
w dekorze aluminium
(modele 1a-7a)

wykończenie przyłgi
w dekorze sklejki
(modele 1b-7b)

CPL



BIAŁY
RAL 9003



BIAŁY STRUKTURA
POZIOMA

ASTERIA NL

PŁYTOWE OKLEINOWANE PRZYLGOWE / BEZPRZYLGOWE



SPECYFIKACJA DRZWI

- ramiak z drewna iglastego
- szkło malowane, nieprzeźroczyste, grafit

Skrzydło przylgowe:

- trzy srebrne zawiasy czopowe, wkręcane
- zamek: na klucz / łazienkowy / pod wkładkę patentową / oszczędnościowy

Skrzydło bezprzylgowe:

- dwa gniazda pod zawiasy chowane 3D
- zamek magnetyczny: na klucz / łazienkowy / pod wkładkę patentową / oszczędnościowy

OŚCIEŻNICE REKOMENDOWANE

Hard edge K:

- ościeżnice regulowane do drzwi przylgowych
- ościeżnica stała do drzwi przylgowych (poza dekolorem Dąb Hamilton)

Hard edge B:

- ościeżnica regulowana bezprzylgowa

OPCJE ZA DOPLATĄ / ceny na str. 168

Wentylacja:

- podcięcie wentylacyjne
- podcięcie wentylacyjne 15 mm (rekuperacja)
- tuleje wentylacyjne – PVC
- tuleje wentylacyjne stal – chrom, satyna

Konstrukcja:

- skrzydło drzwiowe 100'
- skrzydło bezprzylgowe
- skrzydło przesuwne i bierne

¹ | Dekor dostępny do wyczerpania zapasów magazynowych.

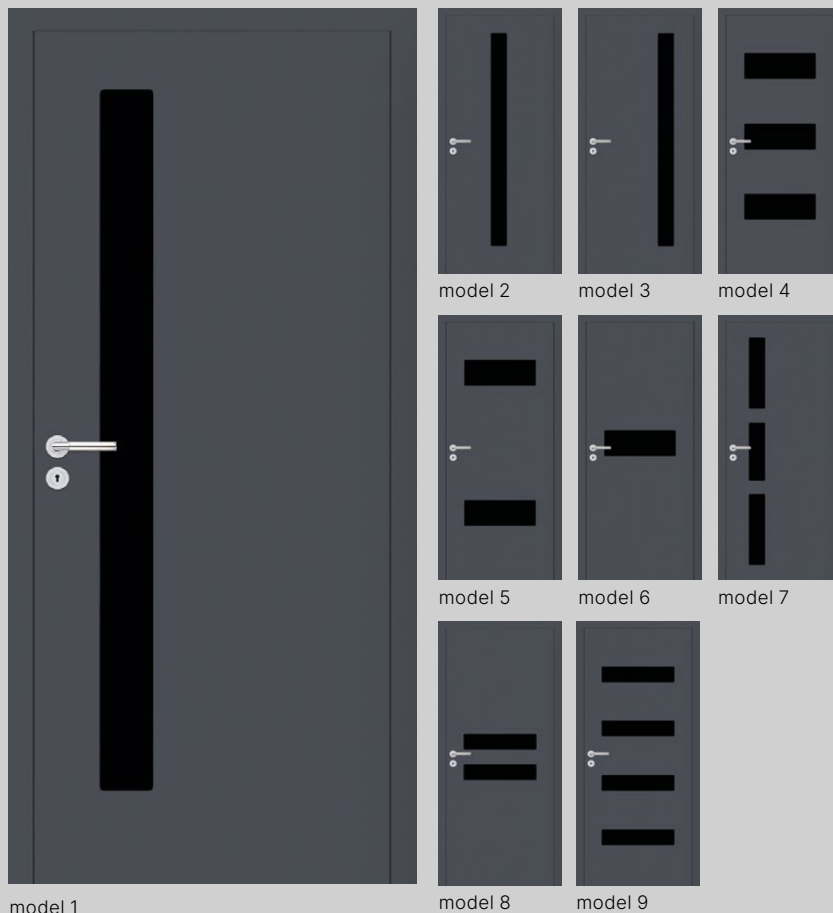

MODELE

SZCZEGÓŁY

CENY DLA ROZMIARÓW:
70', 80', 90'

MODELE	NETTO	BRUTTO
1-3, 8	780,00	959,40
4, 9	1020,00	1254,60
IR, CPL	850,00	1045,50
6	740,00	910,20

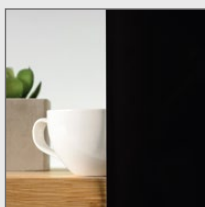

szkło malowane grafit,
zlicowane z powierzchnią
skrzydła

IRIDIUM

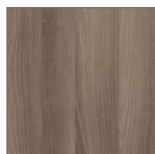

JESION
GRAFITOWY



JESION ŚNIEŻNY 1

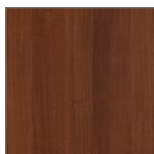

ORZECH WŁOSKI



AKACJA JASNA



JESION NORWESKI



DĄB GRIGIO

CPL



DĄB HAMILTON
PION



DĄB HAMILTON
POZIOM

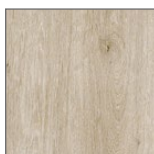

DĄB KENDAL



BIAŁY RAL 9003



SZARY RAL 7047



GRAFIT RAL 7024

DISCOVERY

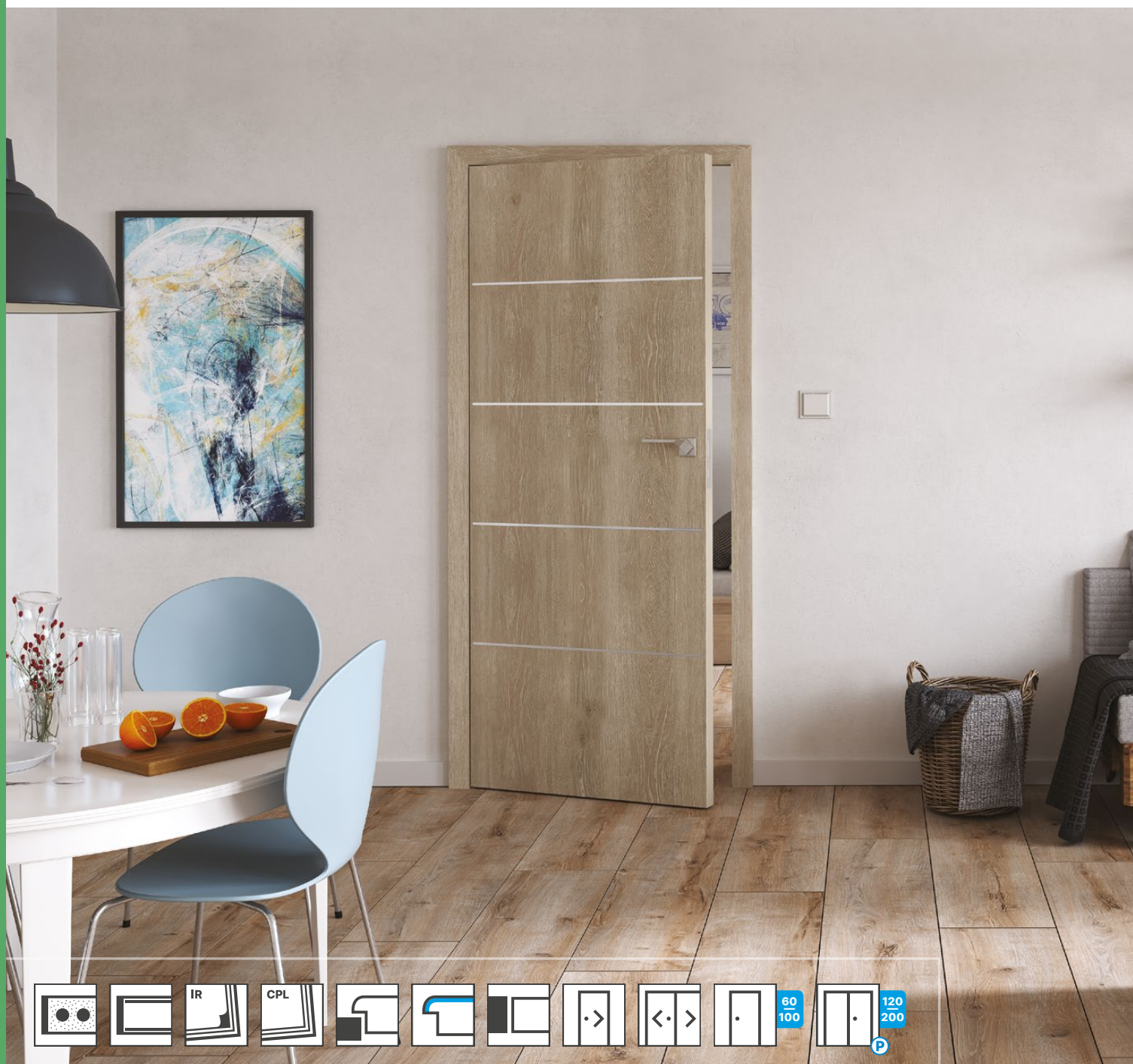

SPECYFIKACJA DRZWI

- profil krawędzi Hard Edge R dla dekorów Iridium, ramiak z drewna iglastego¹
- profil krawędzi Hard Edge PF dla dekorów CPL, ramiak z płyty MDF, wzmocniony¹
- aplikacja: profil aluminiowy o szer. 8 mm, zlicowany z powierzchnią skrzydła
- szkło bezpieczne, hartowane, mleczne z transparentną aplikacją

Skrzydło przylgowe:

- trzy srebrne zawiasy czopowe, wkręcane
- zamek: na klucz / łazienkowy / pod wkładkę patentową / oszczędnościowy

Skrzydło bezprzylgowe:

- dwa gniazda pod zawiasy chowane 3D
- zamek magnetyczny: na klucz / łazienkowy / pod wkładkę patentową / oszczędnościowy

OŚCIEŻNICE REKOMENDOWANE

Hard edge PF/R:

- ościeżnice regulowane do drzwi przylgowych
- ościeżnica stała do drzwi przylgowych (poza dekokem Dąb Hamilton)

Hard edge B:

- ościeżnica regulowana bezprzylgowa

OPCJE ZA DOPLATĄ / ceny na str. 168

Wentylacja:

- podcięcie wentylacyjne
- podcięcie wentylacyjne 15 mm (rekuperacja)
- tuleje wentylacyjne stal – chrom, satyna

Konstrukcja:

- skrzydło drzwiowe 100'
- skrzydło bezprzylgowe
- skrzydło przesuwne i bierne

¹ Wypełnienie płytą wiórowo-otworową (modele 4–11), konstrukcja Classen Hard (modele 1–3).

² Konstrukcja drzwi Hard Edge PF dla dekorów CPL.

³ Dekor dostępny do wyczerpania zapasów magazynowych.

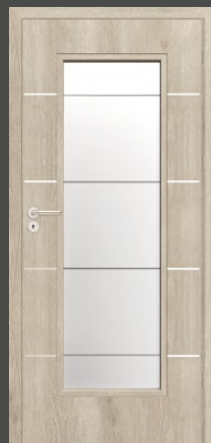

model 1

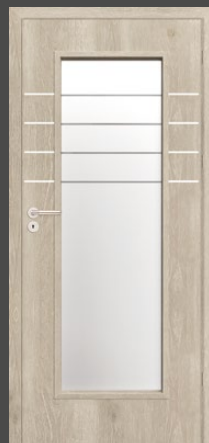

model 2

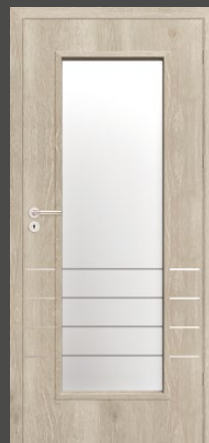

model 3

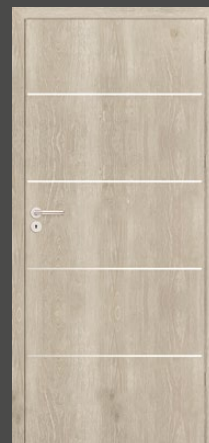

model 4



model 5

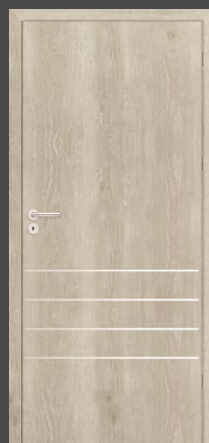

model 6



model 10



model 11

MODELE

SZCZEGÓŁY

CENY DLA ROZMIARÓW:
60', 70', 80', 90'

	MODELE	NETTO	BRUTTO
IR, CPL	1-3, 10, 11	775,00	953,25
	4-6	720,00	885,60

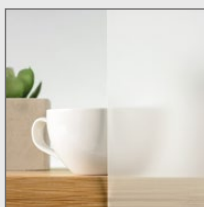

szkło bezpieczne,
hartowane, mleczne
z transparentną aplikacją



ramka przyszybowa



profil aluminiowy 8mm

IRIDIUM

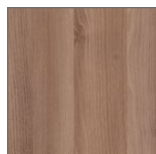

JESION BRĄZOWY

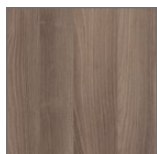

JESION GRAFITOWY



JESION ŚNIEŻNY 3



DĄB HAMILTON
POZIOM

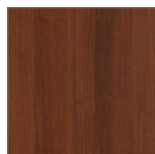

ORZECH WŁOSKI



AKACJA JASNA
POZIOMA

CPL 2



JESION NORWESKI



DĄB GRIGIO

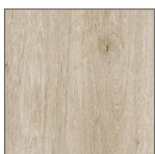

DĄB KENDAL



BIAŁY RAL 9003



BIAŁY STRUKTURA
POZIOMA

TETYDA

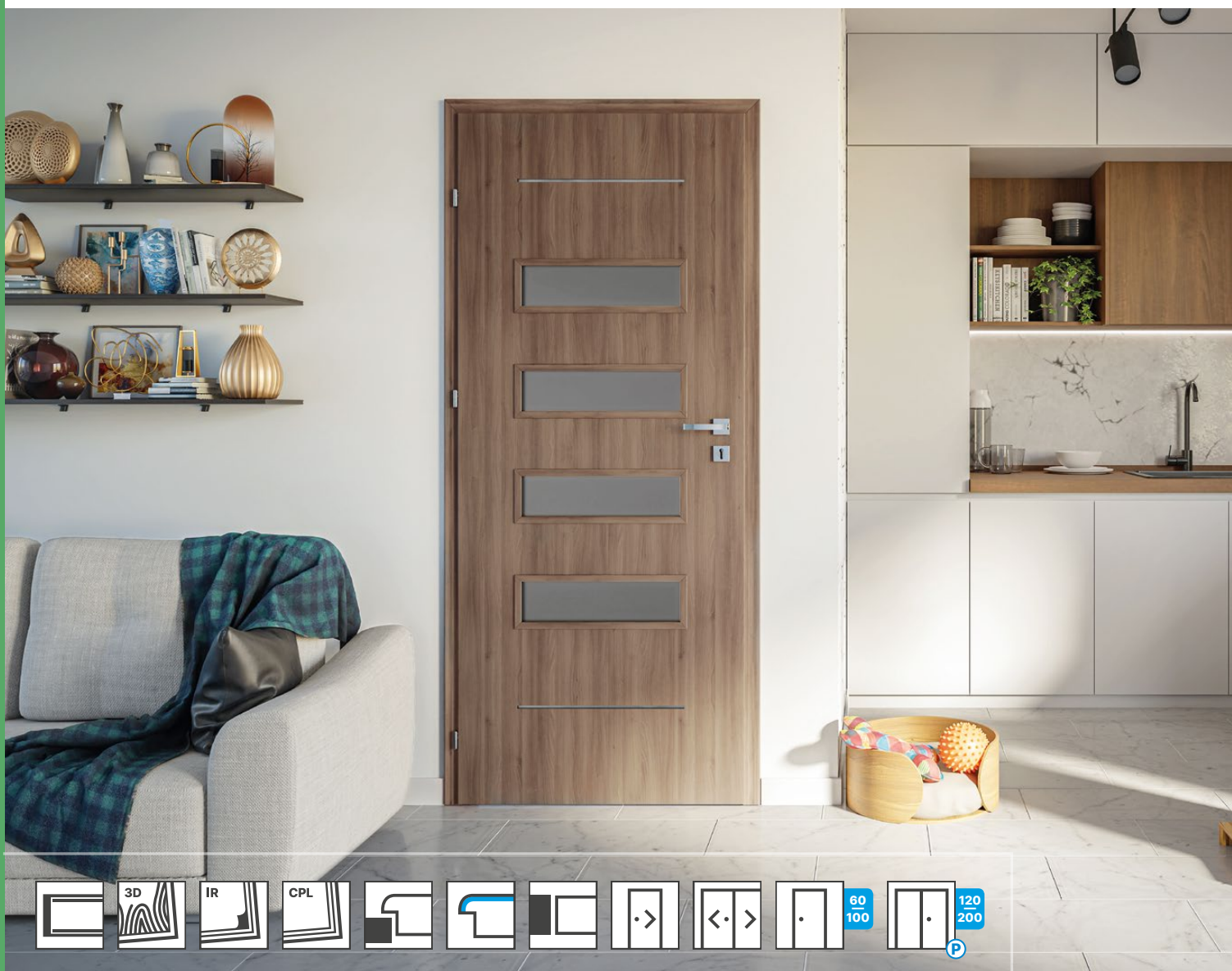

SPECYFIKACJA DRZWI

- profil krawędzi Hard Edge R dla dekorów 3D Look, Iridium, konstrukcja Classen Hard / ramiak z drewna iglastego
- profil krawędzi Hard Edge PF dla dekorów CPL, konstrukcja Classen Hard / ramiak z płyty MDF, wzmocniony
- aplikacja: profil aluminiowy o szer. 6 mm
- szkło hartowane, bezpieczne Estriado, satyna brąz, satyna grafit

Skrzydło przylgowe:

- dwa srebrne zawiasy czopowe, wkręcane ¹
- zamek: na klucz / łazienkowy / pod wkładkę patentową / oszczędnościowy

Skrzydło bezprzylgowe:

- konstrukcja Classen Hard / ramiak z drewna iglastego
- dwa gniazda pod zawiasy chowane 3D
- zamek magnetyczny: na klucz / łazienkowy / pod wkładkę patentową / oszczędnościowy

OŚCIEŻNICE REKOMENDOWANE

Hard edge PF/R:

- ościeżnice stałe i regulowane do drzwi przylgowych

Hard edge B:

- ościeżnica regulowana bezprzylgowa

OPCJE ZA DOPLATĄ / ceny na str. 168

Wentylacja:

- podcięcie wentylacyjne
- podcięcie wentylacyjne 15 mm (rekuperacja)
- tuleje wentylacyjne PCV

Konstrukcja:

- skrzydło drzwiowe 100'
- trzeci zawias
- wzmocnienie płytą wiórowo-otworową ²
- skrzydło bezprzylgowe
- skrzydło przesuwne i bierne

¹ Skrzydła 100' oraz skrzydła wzmocnione niezależnie od wymiaru posiadają w zestawie 3 zawiasy.

² Brak wzmocnienia Hard.

³ Model bezprzylgowy nie występuje w oznaczonych dekorach.

⁴ Konstrukcja drzwi Hard Edge PF dla dekorów CPL.

⁵ Dekor dostępny do wyczerpania zapasów magazynowych.



CENY DLA ROZMIARÓW:
60', 70', 80', 90'

	MODELE	NETTO	BRUTTO
	1	595,00	731,85
3D	2-4	575,00	707,25
	5	550,00	676,50
	1	645,00	793,35
IR, CPL	2-4	595,00	731,85
	5	570,00	701,10



model 1

model 2

model 3

model 4

model 5

MODELE

SZCZEGÓŁY

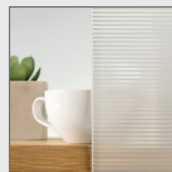

szkło estriado

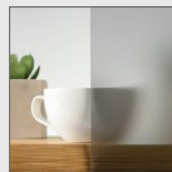

szkło satynowe
grafit

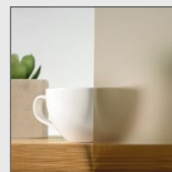

szkło satynowe
brąz



ramka
przyszybowa



profil aluminiowy
6 mm

3D LOOK ³

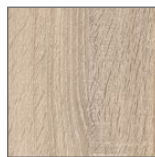

DĄB SONOMA



DĄB RIVIERA



ORZECH KOLUMBIA
JASNY



JESION BIAŁY



DĄB SZARY

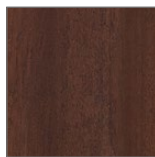

DĄB PALONY ⁵

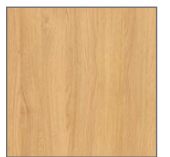

DĄB OLEJOWANY

IRIDIUM

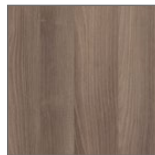

JESION
GRAFITOWY

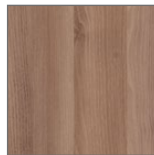

JESION BRĄZOWY



JESION ŚNIEŻNY ⁵

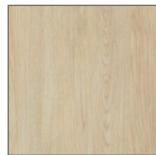

DĄB MARONE



WENGE ³



JESION
NORWESKI



DĄB GRIGIO

CPL ⁴

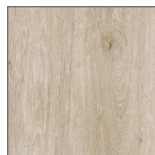

DĄB KENDAL

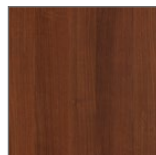

ORZECH WŁOSKI



AKACJA JASNA



BIAŁY RAL 9003



BIAŁY STRUKTURA
POZIOM

NATURA HR

PŁYTOWE OKLEINOWANE PRZYLGOWE

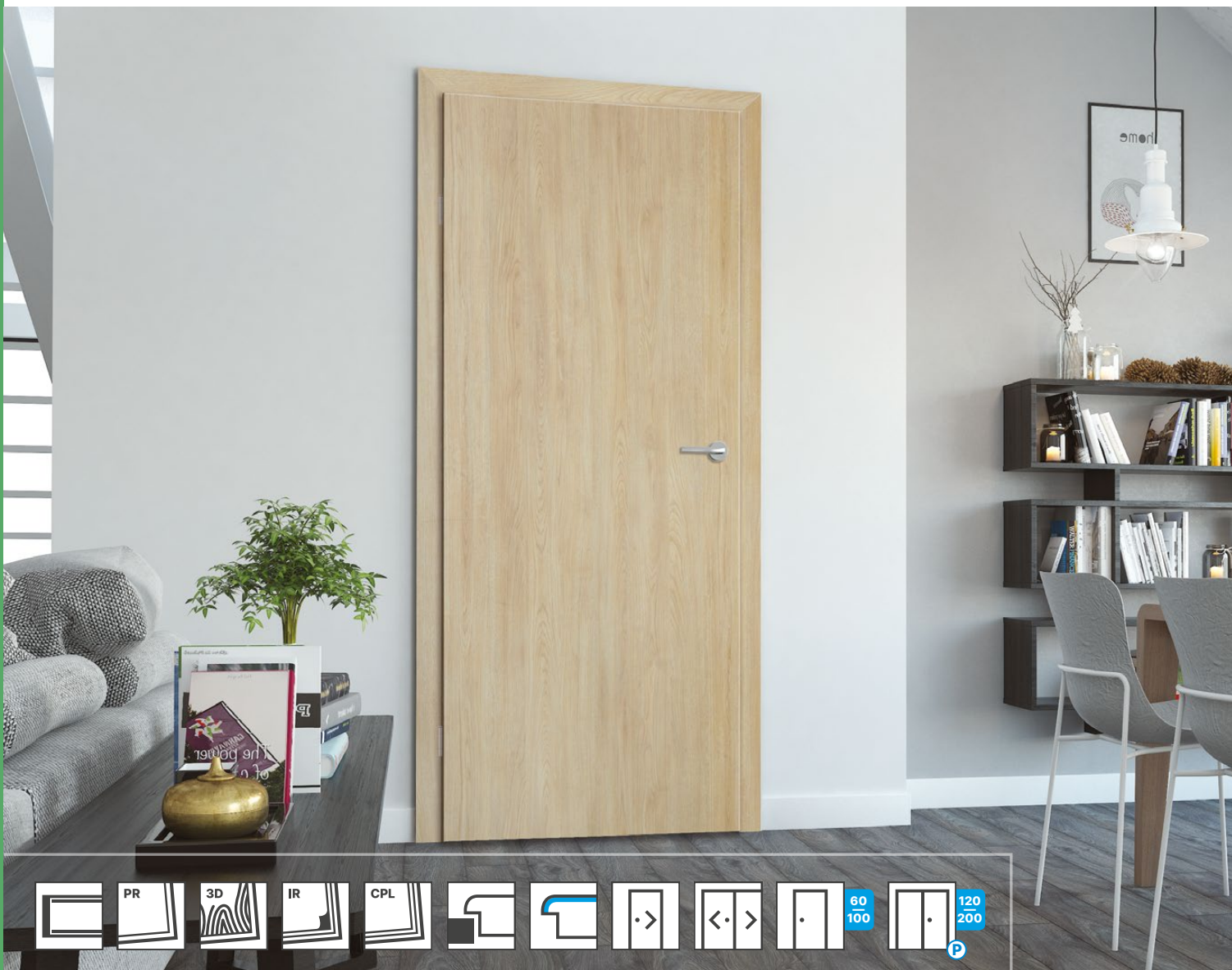

SPECYFIKACJA DRZWI

Skrzydło przylgowe:

- profil krawędzi Hard Edge R dla dekorów Primo, 3D Look, Iridium, konstrukcja Classen Hard / ramiak z drewna iglastego
- profil krawędzi Hard Edge PF dla dekorów CPL, ramiak z płyty MDF, wzmocniony, konstrukcja Classen Hard
- dwa srebrne zawiasy czopowe, wkręcane ¹
- zamek: na klucz / łazienkowy / pod wkładkę patentową / oszczędnościowy
- szkło hartowane, bezpieczne, mleczne

OŚCIEŻNICE REKOMENDOWANE

Hard edge R/PF:

- ościeżnice regulowane do drzwi przylgowych
- ościeżnica stała do drzwi przylgowych (poza dekor Dąb Hamilton)

OPCJE ZA DOPLATĄ / ceny na str. 168

Wentylacja:

- podcięcie wentylacyjne
- podcięcie wentylacyjne 15 mm (rekuperacja)
- tuleje wentylacyjne PVC

Szklenie:

- bulaj 35 ml (model 1)
- szyba transparentna (modele 2–4)

Konstrukcja:

- trzeci zawias
- płyta wiórowo-otworowa ²
- płyta wiórowa pełna ²
- skrzydło drzwiowe 100'
- skrzydło przesuwne i bierne

¹ Skrzydła 100' oraz skrzydła wzmocnione niezależnie od wymiaru posiadają w zestawie 3 zawiasy.

² Brak wzmocnienia Hard.

³ Konstrukcja drzwi Hard Edge PF dla dekorów CPL.

⁴ Dekor dostępny tylko dla modelu 1.

⁵ Dekor dostępny do wyczerpania zapasów magazynowych.



CENY DLA ROZMIARÓW:
60', 70', 80', 90'

	MODELE	NETTO	BRUTTO
PR, 3D	1	315,00	387,45
	2	405,00	498,15
	3	435,00	535,05
	4	495,00	608,85
IR, CPL	1	410,00	504,30
	2	500,00	615,00
	3	540,00	664,20
	4	570,00	701,10



model 1

model 2

model 3

model 4

model 1 z bulajem

Skrzydło z bulajem nie jest dostępne w wersji przesuwnej, więcej na str. 150.

MODELE

SZCZEGÓŁY



szkło bezpieczne, hartowane, mleczne



profil ramki przyszybowej

PRIMO

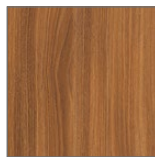

AKACJA ST



BUK



DĄB NATURAL

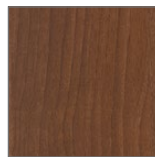

ORZECH

3D LOOK



DĄB SONOMA



DĄB RIVIERA



JESION BIAŁY



ORZECH KOLUMBIA JASNY

3D LOOK

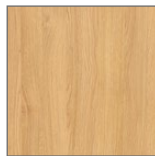

DĄB OLEJOWANY

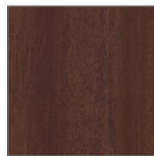

DĄB PALONY ⁵



DĄB SZARY



DĄB CATANIA

IRIDIUM

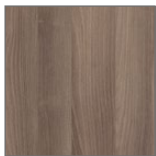

JESION GRAFITOWY

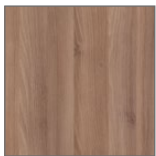

JESION BRĄZOWY



JESION ŚNIEŻNY ⁵



DĄB MARONE

IRIDIUM



WENGE

CPL ³

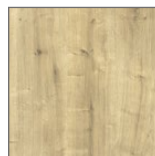

DĄB HAMILTON PION



JESION NORWESKI



DĄB GRIGIO ⁴



DĄB KENDAL ⁴

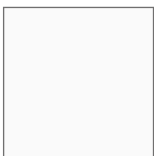

BIAŁY RAL 9003



BIAŁY STRUKTURA POZIOMA

ANDROMEDA

PŁYTOWE OKLEINOWANE PRZYLGOWE / BEZPRZYLGOWE



SPECYFIKACJA DRZWI

- ramiak z drewna iglastego
- szkło hartowane, bezpieczne, mleczne

Skrzydło przylgowe:

- trzy srebrne zawiasy czopowe, wkręcane
- zamek: na klucz / łazienkowy / pod wkładkę patentową / oszczędnościowy

Skrzydło bezprzylgowe:

- dwa gniazda pod zawiasy chowane 3D
- zamek magnetyczny: na klucz / łazienkowy / pod wkładkę patentową / oszczędnościowy

OŚCIEŻNICE REKOMENDOWANE

Hard edge R:

- ościeżnice regulowane do drzwi przylgowych
- ościeżnica stała do drzwi przylgowych (poza dekiem Dąb Hamilton)

Hard edge B:

- ościeżnica regulowana bezprzylgowa

OPCJE ZA DOPLATĄ / ceny na str. 168

Wentylacja:

- podcięcie wentylacyjne

Szklenie:

- szyba bezpieczna, grafit – satyna

Konstrukcja:

- skrzydło drzwiowe 100'
- skrzydło bezprzylgowe



model 1



model 2

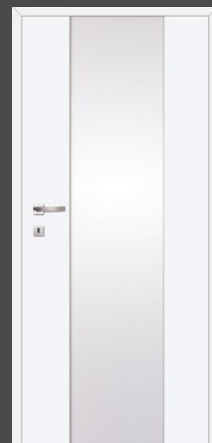

model 3



model 4



model 5

MODELE

SZCZEGÓŁY

CENY DLA ROZMIARÓW:
70', 80', 90'

	MODELE	NETTO	BRUTTO
IR, CPL	1, 2, 4, 5	890,00	1094,70
	3	940,00	1156,20

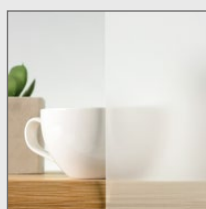

szkło bezpieczne,
hartowane, mleczne

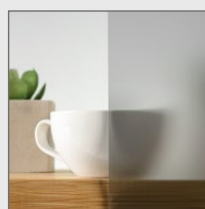

OPCJA / szkło
satynowe grafit

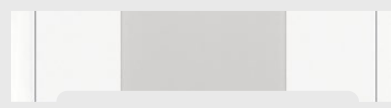

podcięcie wentylacyjne dostępne
dla wszystkich modeli

IRIDIUM

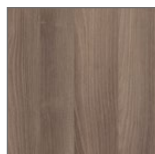

JESION
GRAFITOWY

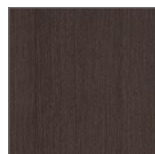

WENGE



DĄB MARONE

CPL

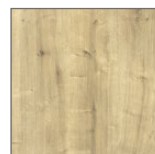

DĄB HAMILTON
PION

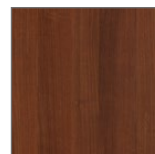

ORZECH WŁOSKI



AKACJA JASNA

CPL



JESION NORWESKI



DĄB GRIGIO

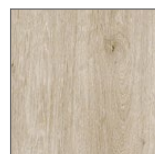

DĄB KENDAL



BIAŁY RAL 9003



BIAŁY STRUKTURA
POZIOMA

DEMETER



SPECYFIKACJA DRZWI

- profil krawędzi Hard Edge R dla dekorów Primo, 3D Look, Iridium, konstrukcja Classen Hard / ramiak z drewna iglastego
- profil krawędzi Hard Edge PF dla dekorów CPL, konstrukcja Classen Hard / ramiak z płyty MDF, wzmocniony
- szkło hartowane, bezpieczne, mleczne

Skrzydło przylgowe:

- dwa srebrne zawiasy czopowe, wkręcane ¹
- zamek: na klucz / łazienkowy / pod wkładkę patentową / oszczędnościowy
- **UWAGA** – jednoskrzydłowe
 - 60'–100' (modele 1 i 4)
 - 70'–100' (modele 2, 3, 5)

OŚCIEŻNICE REKOMENDOWANE

Hard edge PF/R:

- ościeżnice regulowane do drzwi przylgowych
- ościeżnica stała do drzwi przylgowych (poza dekiem Dąb Hamilton)

OPCJE ZA DOPLATĄ / ceny na str. 168

Wentylacja:

- podcięcie wentylacyjne
- podcięcie wentylacyjne 15 mm (rekuperacja)
- tuleje wentylacyjne PVC

Konstrukcja:

- skrzydło drzwiowe 100'
- trzeci zawias
- wzmocnienie płytą wiórowo-otworową ²
- skrzydło przesuwne i bierne

¹ Skrzydła 100' oraz skrzydła wzmocnione niezależnie od wymiaru posiadają w zestawie 3 zawiasy.

² Brak wzmocnienia hard.

³ Konstrukcja drzwi Hard Edge PF dla dekorów CPL.

⁴ Dekor dostępny do wyczerpania zapasów magazynowych.



model 1

model 2

model 3

model 4

model 5

MODELE

SZCZEGÓŁY

CENY DLA ROZMIARÓW:
60', 70', 80', 90'

	MODELE	NETTO	BRUTTO
PR, 3D	1, 4	477,00	586,71
	2, 3, 5	510,00	627,30
IR, CPL	1, 4	535,00	658,05
	2, 3, 5	570,00	701,10

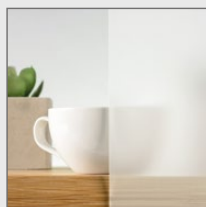

szkło bezpieczne,
hartowane, mleczne



ramka przyszybowa

PRIMO

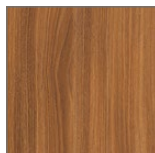

AKACJA ST



DĄB NATURAL

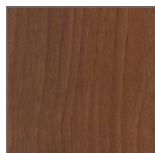

ORZECH



SZARY MAT

3D LOOK

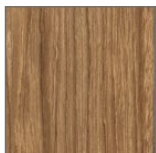

CATANIA
MIODOWA

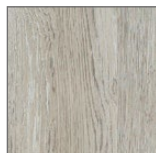

DĄB GESSATO

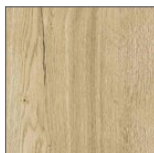

DĄB CLEVELAND



DĄB SONOMA

3D LOOK

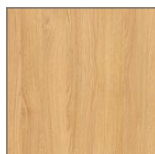

DĄB OLEJOWANY

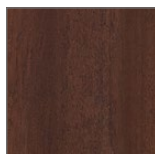

DĄB PALONY 4



DĄB SZARY

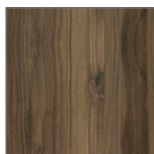

DĄB CATANIA



DĄB RIVIERA



ORZECH
KOLUMBIA JASNY



JESION BIAŁY

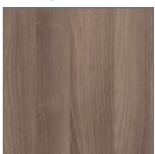

JESION
GRAFITOWY

IRIDIUM

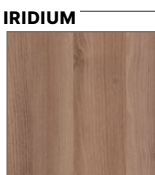

JESION BRĄZOWY



JESION ŚNIEŻNY 4



DĄB MARONE



WENGE



JESION
NORWESKI



DĄB HAMILTON
PION

CPL 3

CPL 3



DĄB GRIGIO



DĄB KENDAL



ORZECH WŁOSKI



AKACJA JASNA

ARENA

PŁYTOWE OKLEINOWANE PRZYLGOWE

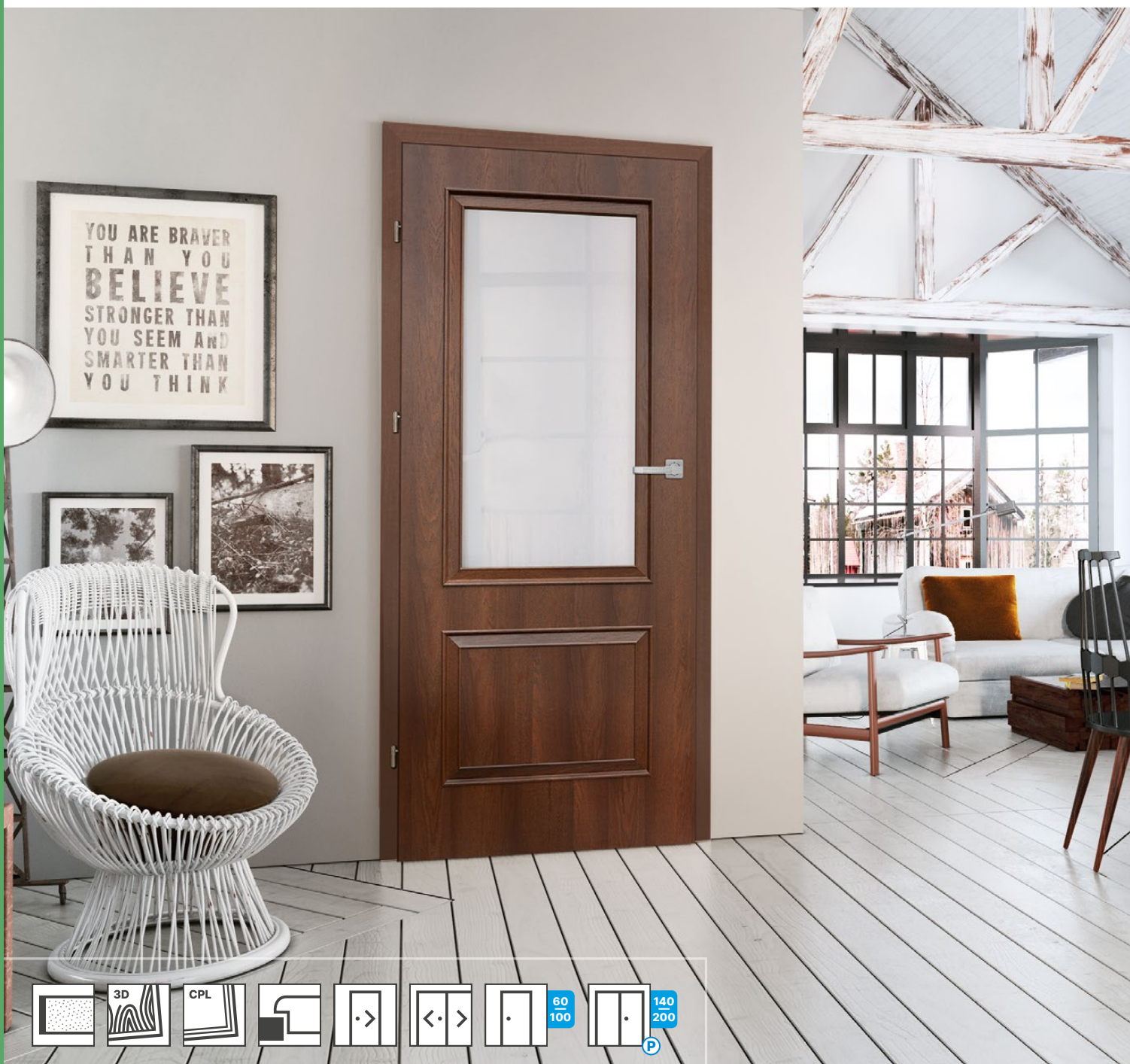

SPECYFIKACJA DRZWI

- ramiak z drewna iglastego
- szkło satynowe

Skrzydło przylgowe:

- trzy srebrne zawiasy czopowe, wkręcane
- zamek: na klucz / łazienkowy / pod wkładkę patentową / oszczędnościowy

OŚCIEŻNICE REKOMENDOWANE

Hard edge R:

- ościeżnice stałe i regulowane do drzwi przylgowych

OPCJE ZA DOPLATĄ / ceny na str. 168

Wentylacja:

- podcięcie wentylacyjne
- podcięcie wentylacyjne 15 mm (rekuperacja)
- tuleje wentylacyjne PVC

Szklenie:

- szkło satynowe, brąz lub grafit ²

Konstrukcja:

- skrzydło drzwiowe 100'
- skrzydło przesuwne i bierne

¹ Dla modelu 4 konstrukcja Classen Hard.

² Wydłużony termin realizacji.

³ Dekor dostępny do wyczerpania zapasów magazynowych.



model 1

model 2

model 3

model 4 ¹



model 5

model 6

model 7

MODELE

SZCZEGÓŁY

CENY DLA ROZMIARÓW:
60', 70', 80', 90'

	MODELE	NETTO	BRUTTO
3D, IR,	1, 3, 6	772,00	949,56
CPL	2, 4, 5, 7	815,00	1002,45

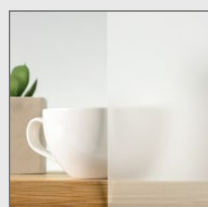

szkło satynowe

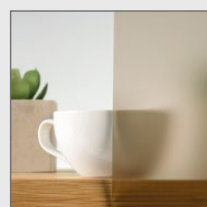

OPCJA / szkło satynowe brąz

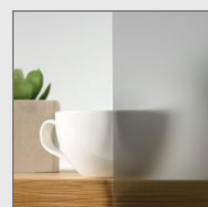

OPCJA / szkło satynowe grafit



ramka przyszybowa

3D LOOK



JESION BIAŁY

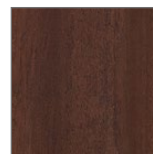

DĄB PALONY ³



DĄB MARONE

CPL

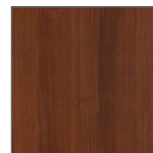

ORZECH WŁOSKI



JESION NORWESKI

CENTURY

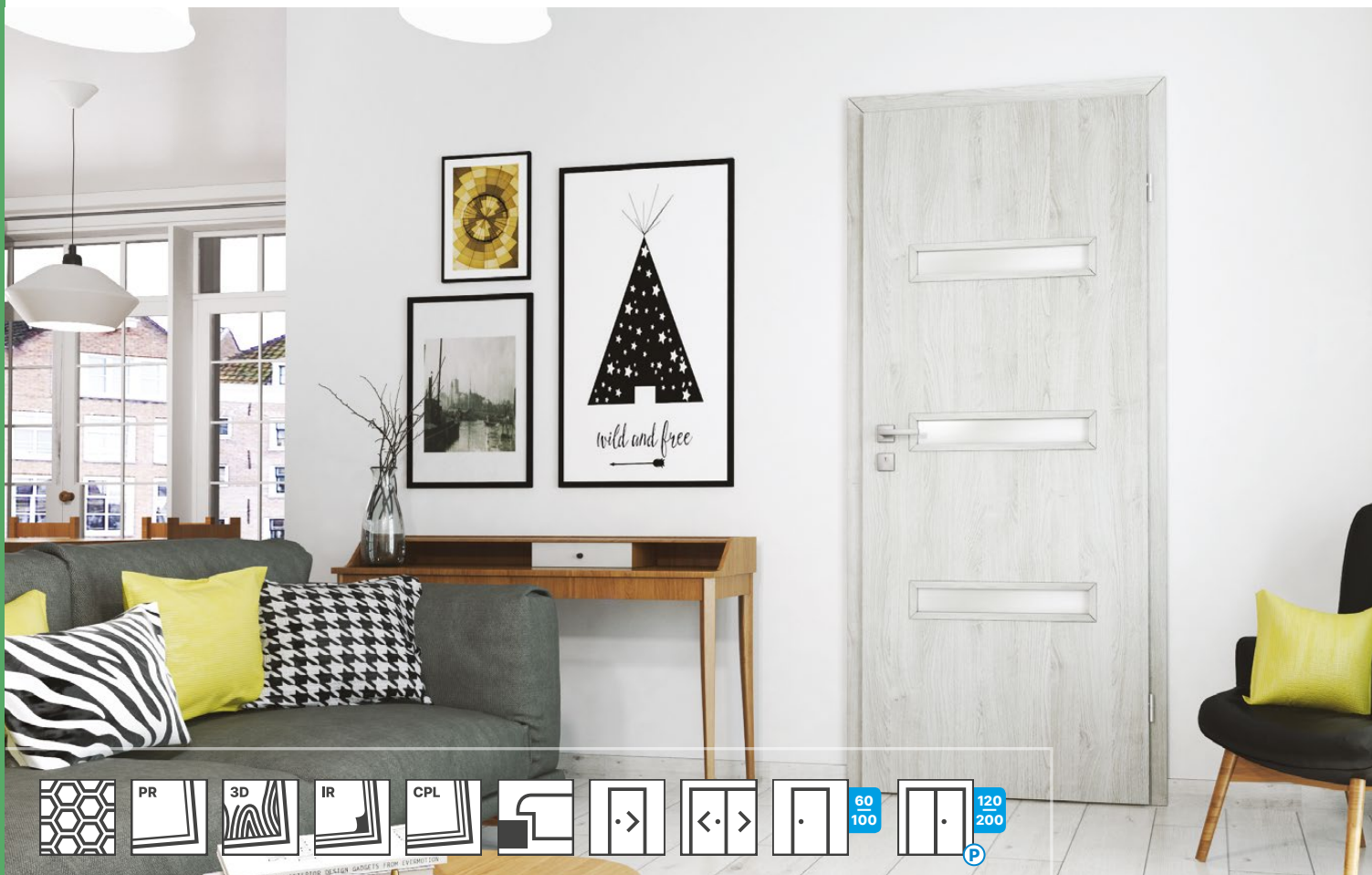

SPECYFIKACJA DRZWI

- ramiak z płyty MDF
- szkło satynowe

Skrzydło przylgowe:

- dwa srebrne zawiasy czopowe, wkręcane ¹
- zamek: na klucz / łazienkowy / pod wkładkę patentową / oszczędnościowy

OŚCIEŻNICE REKOMENDOWANE

Hard edge R:

- ościeżnice stałe i regulowane do drzwi przylgowych

OPCJE ZA DOPLATĄ / ceny na str. 168

Wentylacja:

- podcięcie wentylacyjne
- podcięcie wentylacyjne 15 mm (rekuperacja)
- tuleje wentylacyjne PVC

Szklenie:

- szkło satynowe, brąz lub grafit ²

Konstrukcja:

- skrzydło drzwiowe 100'
- skrzydło przesuwne i bierne ³

¹ Skrzydła 100' oraz skrzydła wzmocnione niezależnie od wymiaru – 3 zawiasy.

² Wydłużony termin realizacji.

³ Drzwi bierne wykonane są na bazie ramiaka z drewna iglastego.

⁴ Dekor dostępny do wyczerpania zapasów magazynowych.



CENY DLA ROZMIARÓW:
60', 70', 80', 90'

	MODELE	NETTO	BRUTTO
	1	269,00	330,87
PR, 3D	2, 4, 5	454,00	558,42
	3, 6, 7	511,00	628,53
	1	395,00	485,85
IR, CPL	2, 4, 5	547,00	672,81
	3, 6, 7	590,00	725,70



MODELE

SZCZEGÓŁY

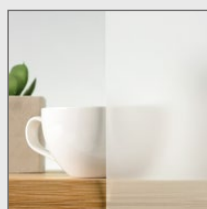

szkło satynowe

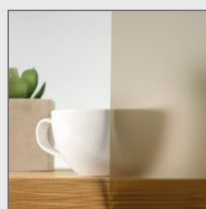

OPCJA / szkło satynowe brąz

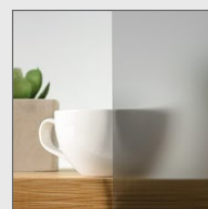

OPCJA / szkło satynowe grafit



ramka przyszybowa

PRIMO

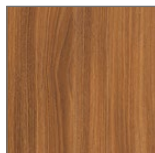

AKACJA ST

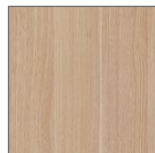

DĄB NATURAL

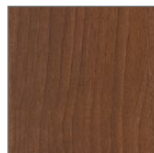

ORZECH



BIAŁY



SZARY MAT

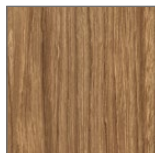

CATANIA MIODOWA

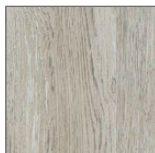

DĄB GESSATO

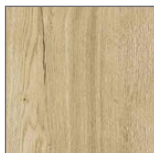

DĄB CLEVELAND

3D LOOK

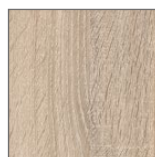

DĄB SONOMA

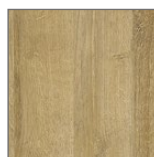

DĄB RIVIERA



ORZECH KOLUMBIA JASNY



JESION BIAŁY

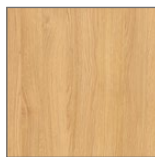

DĄB OLEJOWANY

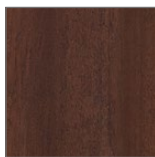

DĄB PALONY ⁴



DĄB SZARY

3D LOOK



DĄB ANTRACYT

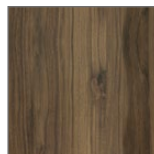

DĄB CATANIA

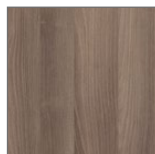

JESION GRAFITOWY

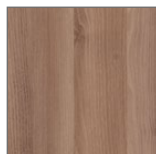

JESION BRĄZOWY



JESION ŚNIEŻNY ⁴



DĄB MARONE



WENGE

IRIDIUM

CPL



JESION NORWESKI



ORZECH WŁOSKI



AKACJA JASNA

MALAGA

PŁYTOWE OKLEINOWANE PRZYLGOWE



SPECYFIKACJA DRZWI

- ramiak z płyty MDF
- szkło bezpieczne, hartowane, mleczne

Skrzydło przylgowe:

- dwa srebrne zawiasy czopowe, wkręcane ¹
- zamek: na klucz / łazienkowy / pod wkładkę patentową / oszczędnościowy

OŚCIEŻNICE REKOMENDOWANE

Hard edge K:

- ościeżnice stałe i regulowane do drzwi przylgowych

OPCJE ZA DOPLATĄ / ceny na str. 168

Wentylacja:

- kratka wentylacyjna
- tuleje wentylacyjne PVC

Konstrukcja:

- skrzydło drzwiowe 100'
- trzeci zawias
- wzmocnienie płytą wiórowo-otworową ²
- skrzydło przesuwne i bierne ²

¹ Skrzydła 100' oraz skrzydła wzmocnione niezależnie od wymiaru – 3 zawiasy.

² Drzwi wzmocnione płytą wiórowo-otworową oraz drzwi bierne wykonane są na bazie ramiaka z drewna iglastego.

³ Dekor dostępny do wyczerpania zapasów magazynowych.



CENY DLA ROZMIARÓW:
60', 70', 80', 90'

	MODELE	NETTO	BRUTTO
	pełne	522,00	642,06
	1/4 szyby	522,00	642,06
PR, 3D	2/4 szyby	522,00	642,06
	3/4 szyby	522,00	642,06
	4/4 szyby	539,00	662,97
	pełne	624,00	767,52
	1/4 szyby	624,00	767,52
IR	2/4 szyby	624,00	767,52
	3/4 szyby	624,00	767,52
	4/4 szyby	640,00	787,20



pełne

1/4 szyby

2/4 szyby

3/4 szyby

4/4 szyby

MODELE

SZCZEGÓŁY

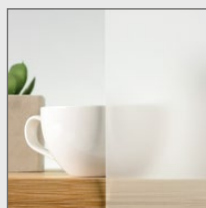

szkło bezpieczne,
hartowane, mleczne



ramka przyszybowa

PRIMO

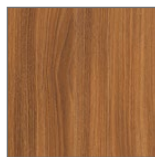

AKACJA ST

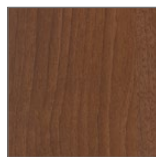

ORZECH



BIĄŁY

3D LOOK

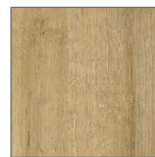

DĄB RIVIERA



ORZECH
KOLUMBIA JASNY

3D LOOK



JESION BIAŁY

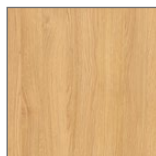

DĄB OLEJOWANY

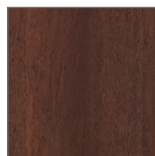

DĄB PALONY 3



DĄB SZARY



DĄB CATANIA

IRIDIUM

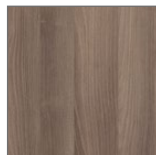

JESION
GRAFITOWY

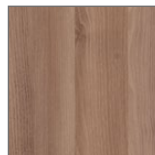

JESION BRĄZOWY



DĄB MARONE



WENGE

MODENA 4

PŁYTOWE OKLEINOWANE PRZYLGOWE



SPECYFIKACJA DRZWI

- ramiak z płyty MDF
- szkło bezpieczne, hartowane, mleczne

Skrzydło przylgowe:

- dwa srebrne zawiasy czopowe, wkręcane ¹
- zamek: na klucz / łazienkowy / pod wkładkę patentową / oszczędnościowy

OŚCIEŻNICE REKOMENDOWANE

Hard edge K:

- ościeżnice stałe i regulowane do drzwi przylgowych

OPCJE ZA DOPLATĄ / ceny na str. 168

Wentylacja:

- kratka wentylacyjna
- tuleje wentylacyjne PVC

Konstrukcja:

- skrzydło drzwiowe 100'
- trzeci zawias
- wzmocnienie płytą wiórowo-otworową ²
- skrzydło przesuwne i bierne ²

¹ Skrzydła 100' oraz skrzydła wzmocnione niezależnie od wymiaru – 3 zawiasy.

² Drzwi wzmocnione płytą wiórowo-otworową oraz drzwi bierne wykonane są na bazie ramiaka z drewna iglastego.



CENY DLA ROZMIARÓW:
60', 70', 80', 90'

	MODELE	NETTO	BRUTTO
	pełne	465,00	571,95
PR, 3D	1/4 szyby	465,00	571,95
	3/4 szyby	500,00	615,00
	4/4 szyby	500,00	615,00
	pełne	522,00	642,06
IR	1/4 szyby	522,00	642,06
	3/4 szyby	556,00	683,88
	4/4 szyby	556,00	683,88



pełne



1/4 szyby

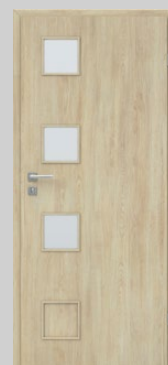

3/4 szyby

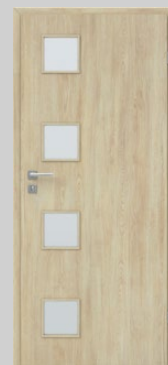

4/4 szyby

MODELE

SZCZEGÓŁY

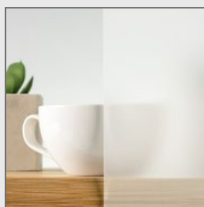

szkło bezpieczne,
hartowane, mleczne



ramka przyszybowa

PRIMO

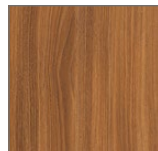

AKACJA ST

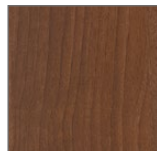

ORZECH



BIAŁY

3D LOOK

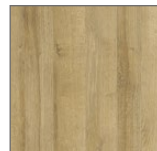

DĄB RIVIERA



ORZECH
KOLUMBIA JASNY



JESION BIAŁY

3D LOOK



DĄB SZARY

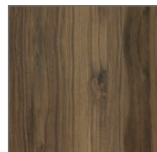

DĄB CATANIA

IRIDIUM

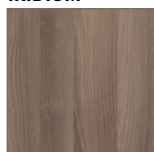

JESION
GRAFITOWY

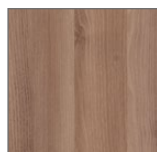

JESION BRĄZOWY



DĄB MARONE



WENGE

NATURA

PŁYTOWE OKLEINOWANE PRZYLGOWE



SPECYFIKACJA DRZWI

- ramiak z płyty MDF
- szkło ornamentowe, przezroczyste, kora

Skrzydło przylgowe:

- dwa srebrne zawiasy czopowe, wkręcane ¹
- zamek: na klucz / łazienkowy / pod wkładkę patentową / oszczędnościowy

OŚCIEŻNICE REKOMENDOWANE

Hard edge K:

- ościeżnice stałe i regulowane do drzwi przylgowych

OPCJE ZA DOPLATĄ / ceny na str. 168

Wentylacja:

- kratka wentylacyjna
- tuleje wentylacyjne PVC

Konstrukcja:

- skrzydło drzwiowe 100'
- trzeci zawias
- wzmocnienie płytą wiórowo-otworową ³
- skrzydło przesuwne i bierne ³

¹ Skrzydła 100' oraz skrzydła wzmocnione niezależnie od wymiaru – 3 zawiasy.

² Dekor dostępny tylko dla modelu pełne.

³ Drzwi wzmocnione płytą wiórowo-otworową oraz drzwi bierne wykonane są na bazie ramiaka z drewna iglastego.

⁴ Dekor dostępny do wyczerpania zapasów magazynowych.



CENY DLA ROZMIARÓW:
60', 70', 80', 90'

	MODELE	NETTO	BRUTTO
PR, 3D	pełne	259,00	318,57
	1/3 szyby	358,00	440,34
	2/3 szyby	413,00	507,99
	3/3 szyby	463,00	569,49
IR	pełne	365,00	448,95
	1/3 szyby	441,00	542,43
	2/3 szyby	485,00	596,55
	3/3 szyby	496,00	610,08

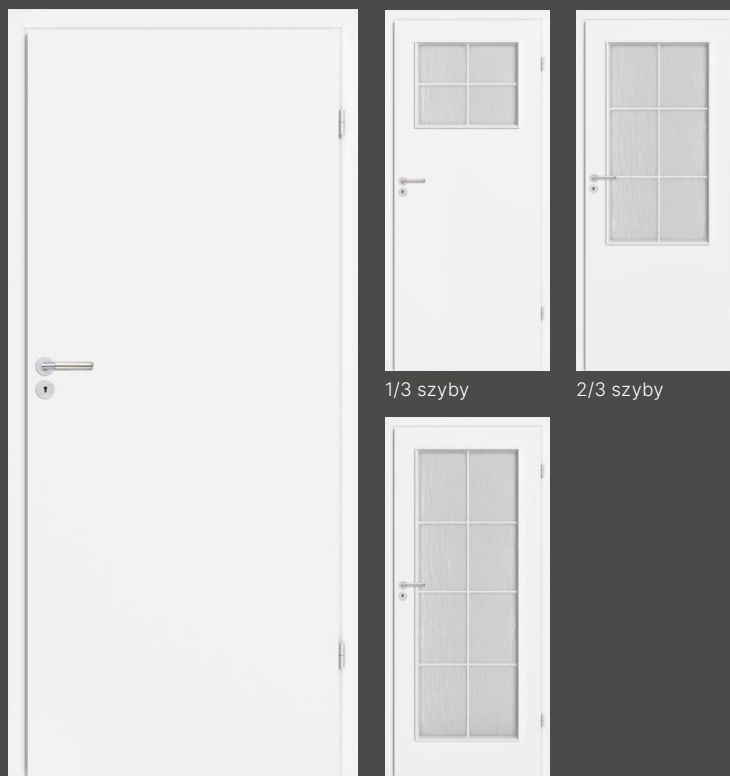

pełne

1/3 szyby

2/3 szyby

3/3 szyby

MODELE

SZCZEGÓŁY

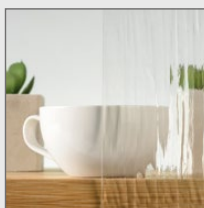

szkło ornamentowe,
przezroczyste, kora



ramka przyszybowa

PRIMO

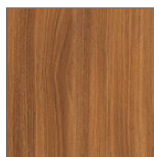

AKACJA ST ²



BUK

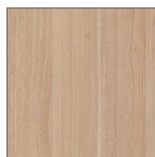

DĄB NATURAL ²

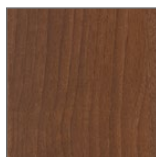

ORZECH



BIAŁY

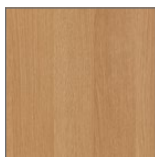

DĄB POLSKI



SZARY MAT ²

3D LOOK

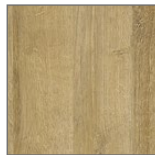

DĄB RIVIERA ²



ORZECH
KOLUMBIA JASNY



JESION BIAŁY

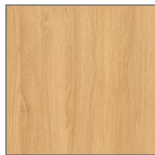

DĄB OLEJOWANY

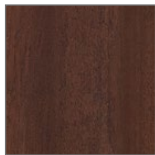

DĄB PALONY ^{2,4}

3D LOOK



DĄB SZARY

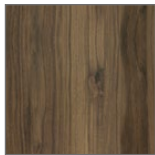

DĄB CATANIA



WENGE ²

IRIDIUM

ANTIOPE

PŁYTOWE OKLEINOWANE PRZYLGOWE

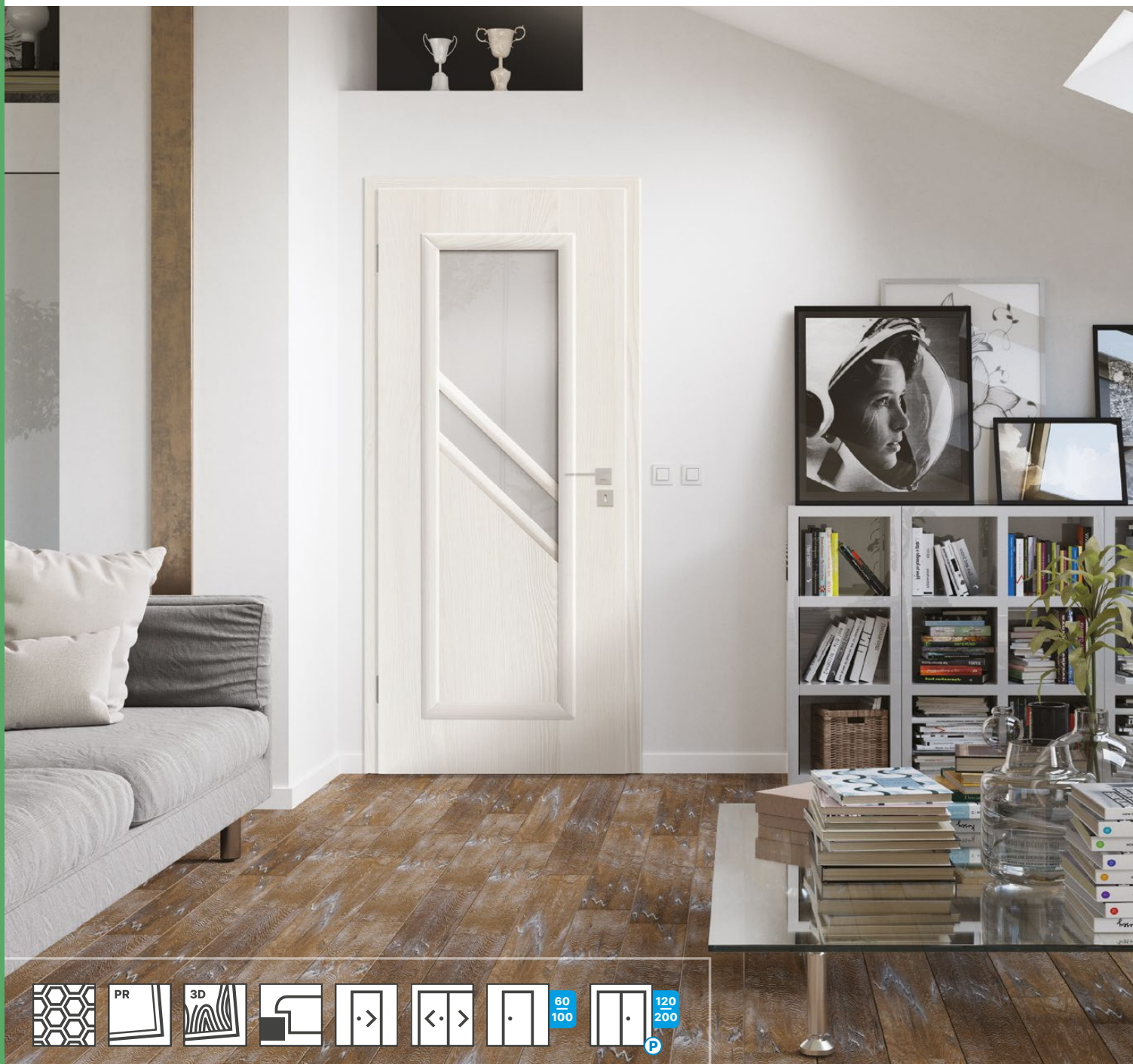

SPECYFIKACJA DRZWI

- ramiak z płyty MDF
- szkło bezpieczne, hartowane, mleczne

Skrzydło przylgowe:

- dwa srebrne zawiasy czopowe, wkręcane ¹
- zamek: na klucz / łazienkowy / pod wkładkę patentową / oszczędnościowy

OŚCIEŻNICE REKOMENDOWANE

Hard edge R:

- ościeżnice stałe i regulowane do drzwi przylgowych

OPCJE ZA DOPLATĄ / ceny na str. 168

Wentylacja:

- kratka wentylacyjna
- tuleje wentylacyjne PVC

Konstrukcja:

- skrzydło drzwiowe 100'
- trzeci zawias
- skrzydło przesuwne i bierne ³

¹ Skrzydła 100' oraz skrzydła wzmocnione niezależnie od wymiaru – 3 zawiasy.

² Dekor dostępny do wyczerpania zapasów magazynowych.

³ Drzwi wzmocnione płytą wiórowo-otworową oraz drzwi bierne wykonane są na bazie ramiaka z drewna iglastego.



model 1



model 2



model 3

MODELE

SZCZEGÓŁY

CENY DLA ROZMIARÓW:
60', 70', 80', 90'

	MODELE	NETTO	BRUTTO
	1	500,00	615,00
PR, 3D	2	528,00	649,44
	3	539,00	662,97

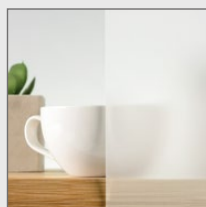

szkło bezpieczne,
hartowane, mleczne



ramka przyszybowa

PRIMO

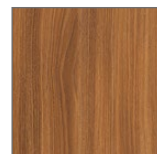

AKACJA ST

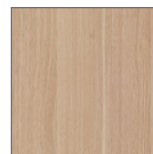

DĄB NATURAL

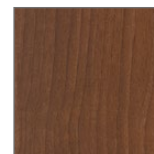

ORZECH

3D LOOK



DĄB RIVIERA



JESION BIAŁY

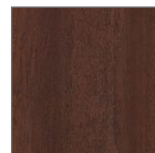

DĄB PALONY ²



DĄB SZARY



DĄB ANTRACYT

DOSTAWKA



SKRZYDŁO BIERNE

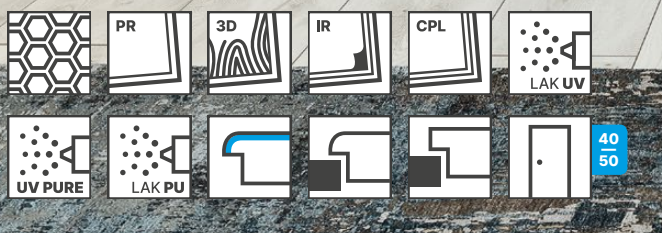

CENY DLA ROZMIARÓW:
40', 50'

	MODELE	NETTO	BRUTTO
PR, 3D	pełne	279,00	343,17
IR, CPL	pełne	329,00	404,67
lakier UV, UV pure	pełne	409,00	503,07

Skrzydło bierne, potocznie nazywane "dostawką", służy do poszerzenia światła przejścia w miejscach, w których nie ma potrzeby lub fizycznej możliwości montażu drzwi dwuskrzydłowych o pełnej szerokości.

Na co dzień korzysta się ze skrzydła czynnego podczas gdy skrzydło bierne pozostaje zamknięte. W razie potrzeby bierną część można szybko otworzyć i korzystać z szerszego otworu drzwiowego.

Jest to bardzo proste i użyteczne rozwiązanie zwiększające funkcjonalność Twoich drzwi.

SPECYFIKACJA DRZWI

- skrzydło bierne okleinowane
- konstrukcja: ramiak drewniany
- dwa lub trzy srebrne zawiasy
- blacha zaczepowa z regulacją oraz kantrygiel
- dostępne tylko w wersji pełnej, bez przeszkleń

OPCJE ZA DOPŁATĄ / ceny na str. 168

Konstrukcja:

- trzeci zawias
- wzmocnienie płytą wiórowo-otworową
- próg opadający

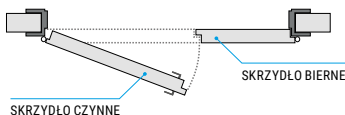



www.classen.pl

Znajdź drzwi

IDEALNIE

dopasowane do Ciebie
na naszej stronie www.classen.pl

www.classen.pl

DRZWI PŁYTOWE TECHNICZNE



DRZWI PŁYTOWE TECHNICZNE

To drzwi do zadań specjalnych, których jakość potwierdzają liczne atesty. W zależności od wybranej kolekcji, będą pełniły odpowiednio różne funkcje: zapewnią dobrą izolację akustyczną, ochronę przeciwpożarową lub też właściwości antywłamaniowe. Jednocześnie w parze z wysoką funkcjonalnością idzie estetyka – stąd też jest to idealne rozwiązanie do obiektów użyteczności publicznej, biur, hoteli czy restauracji.



**FUNKcjONALNOŚĆ
CZY ŁADNY WYGLĄD?**
Nie musisz wybierać. Koniec z kompromisami. Nasze drzwi techniczne mają wszystko – doskonałe walory użytkowe i przyjemną dla oka estetykę.

**DO BIURA,
HOTELU
I RESTAURACJI.**
Wszędzie tam,
gdzie ważna jest
wysoka jakość,
dobre parametry
techniczne
i solidne
wykonanie.



NATURA HK CPL / HB CPL



SPECYFIKACJA DRZWI

- konstrukcja Classen Hard (nie dotyczy wersji PN22 i PN23)
- szeroki ramiak dla wersji PN22 i PN23
- szkło hartowane, bezpieczne, mleczne
- możliwość skrócenia skrzydła o 40 mm

Skrzydło przylgowe (HK):

- dwa srebrne zawiasy czopowe wkręcane ¹
- zamek na klucz, łazienkowy, pod wkładkę patentową, zamek oszczędnościowy

Skrzydło bezprzylgowe (HB):

- dwa gniazda pod zawiasy do drzwi bezprzylgowych
- zamek magnetyczny: na klucz / łazienkowy / pod wkładkę patentową / oszczędnościowy

OŚCIEŻNICE REKOMENDOWANE

HK:

- ościeżnica stalowa regulowana
- ościeżnica stalowa stała
- ościeżnica standard 2-pack stała (poza dekorami Dąb Hamilton i Kaszmir)
- ościeżnica regulowana

HB:

- ościeżnica stalowa stała bezprzylgowa
- ościeżnica stalowa regulowana bezprzylgowa

OPCJE ZA DOPLATĄ / str. 168

Wentylacja:

- podcięcie wentylacyjne
- podcięcie wentylacyjne 15 mm (rekuperacja)
- kratka wentylacyjna PVC
- kratka wentylacyjna, aluminiowa
- panel stalowy dolny z wentylacją

OPCJE ZA DOPLATĄ / ceny na str. 168

Szklenie:

- bulaj 35 tr – szkło transparentne
- bulaj 35 ml – szkło mleczne
- szyba transparentna dla modeli: 2, 3, 4, 5

Konstrukcja:

- trzeci zawias
- płyta wiórowo-otworowa ²
- płyta wiórowa pełna ³
- skrzydło bezprzylgowe (HB)
- skrzydło drzwiowe 100', 110', 120'
- skrzydło drzwiowe model PN22
- skrzydło drzwiowe model PN23
- skrzydło przesuwne i bierne

Akcesoria:

- panel stalowy pełny, górny – jednostronny
- panel stalowy pełny, górny – dwustronny
- panel stalowy pełny, dolny – jednostronny
- panel stalowy pełny, dolny – dwustronny
- próg opadający

¹ Skrzydła 100' oraz skrzydła wzmocnione niezależnie od wymiaru – 3 zawiasy.

² Maksymalna szerokość skrzydła 110, bez wzmocnienia Hard.

³ Maksymalna szerokość skrzydła 100, bez wzmocnienia Hard.

⁴ Modele PN22 i PN23 dostępne tylko 1-skrzydłowe szer. 60'-100'. Nie występują w wersji bezprzylgowej oraz nie są dostępne z ościeżnicami: Regulowaną 80, Standard 2-pack stałą, ościeżnicą stalową.

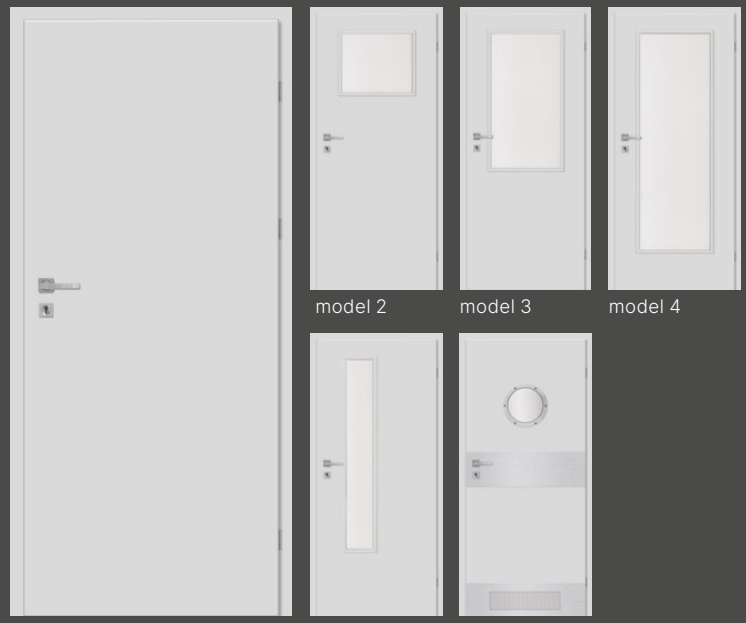

model 1

model 2

model 3

model 4

model 5

m. 1 z dodatkami,
więcej na str. 150.

MODELE

CENY DLA ROZMIARÓW:
60', 70', 80', 90'

MODELE	NETTO	BRUTTO
1	410,00	504,30
2	500,00	615,00
IR, CPL 3	540,00	664,20
4	570,00	701,10
5	510,00	627,30

SZCZEGÓŁY

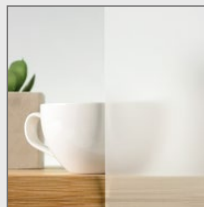

szkło bezpieczne,
hartowane, mleczne



ramka przyszybowa

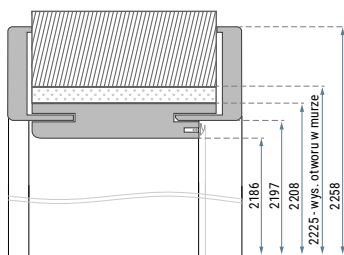

Wymiary ościeżnicy do drzwi PN22.

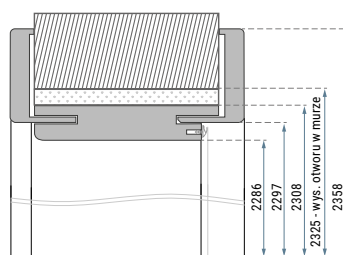

Wymiary ościeżnicy do drzwi PN23.

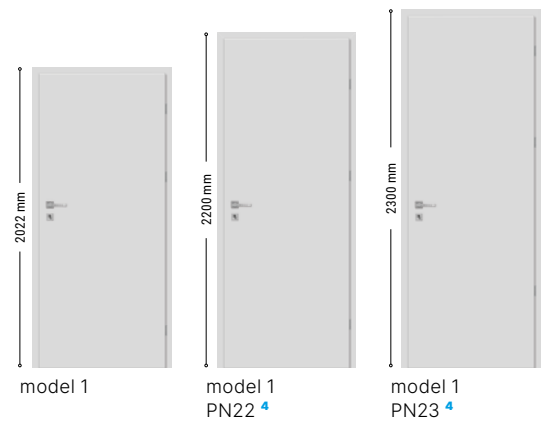

IRIDIUM



DĄB MARONE



UNI BLACK

CPL



KASZMIR



DĄB HAMILTON
PIÓN



DĄB HAMILTON
POZIOM

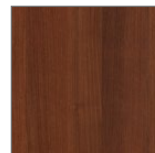

ORZECH WŁOSKI



AKACJA JASNA

CPL



JESION NORWESKI



DĄB GRIGIO

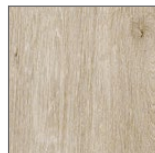

DĄB KENDAL



BIAŁY STRUKTURA
POZIOMA



BIAŁY RAL 9003



SZARY RAL 7047



GRAFIT RAL 7024

NATURA HK HPL / HB HPL

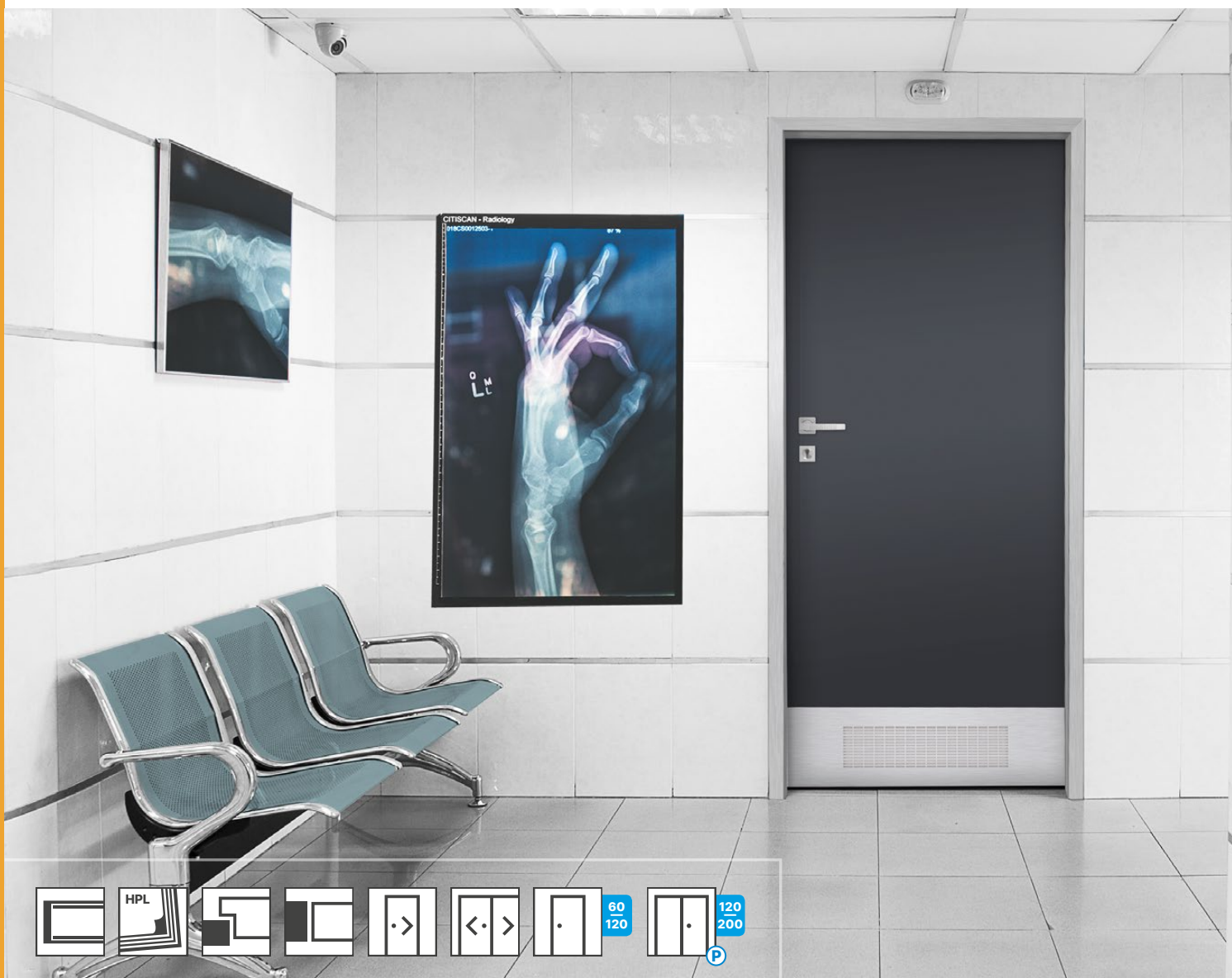

SPECYFIKACJA DRZWI

- konstrukcja Classen Hard
- szkło hartowane, bezpieczne, mleczne
- możliwość skrócenia skrzydła o 40 mm

Skrzydło przylgowe (HK):

- dwa srebrne zawiasy czopowe wkręcane ¹
- zamek: na klucz / łazienkowy / pod wkładkę patentową / oszczędnościowy

Skrzydło bezprzylgowe (HB):

- dwa gniazda pod zawiasy do drzwi bezprzylgowych
- zamek magnetyczny: na klucz / łazienkowy / pod wkładkę patentową / oszczędnościowy

¹ Skrzydła 100' oraz skrzydła wzmocnione niezależnie od wymiaru – 3 zawiasy.

² Maksymalna szerokość skrzydła 110, bez wzmocnienia Hard.

³ Maksymalna szerokość skrzydła 100, bez wzmocnienia Hard.

OŚCIEŻNICE REKOMENDOWANE

HK:

- ościeżnica stalowa regulowana
- ościeżnica stalowa stała

HB:

- ościeżnica regulowana bezprzylgowa
- ościeżnica stalowa stała bezprzylgowa
- ościeżnica stalowa regulowana bezprzylgowa

OPCJE ZA DOPLATĄ / str. 168

Wentylacja:

- podcięcie wentylacyjne
- podcięcie wentylacyjne 15 mm (rekuperacja)
- kratka wentylacyjna PVC
- kratka wentylacyjna, aluminiowa
- panel stalowy dolny z wentylacją

Szklenie:

- bulaj 35 tr – szkło transparentne
- bulaj 35 ml – szkło mleczne
- szyba transparentna dla modeli: 2, 3, 4, 5

OPCJE ZA DOPLATĄ / ceny na str. 168

Konstrukcja:

- trzeci zawias
- płyta wiórowo-otworowa ²
- płyta wiórowa pełna ³
- skrzydło bezprzylgowe (HB)
- skrzydło drzwiowe 100', 110', 120'
- skrzydło przesuwne i bierne

Akcesoria:

- panel stalowy pełny, górny – jednostronny
- panel stalowy pełny, górny – dwustronny
- panel stalowy pełny, dolny – jednostronny
- panel stalowy pełny, dolny – dwustronny
- próg opadający

DODATKOWE INFORMACJE

- pozostałe dekory HPL (str. 166) dostępne pod indywidualne zapytanie: inwestycje@classen.com.pl
- dekory spoza standardowej oferty występują w połączeniu z przylgą w kolorze szczotkowanego aluminium

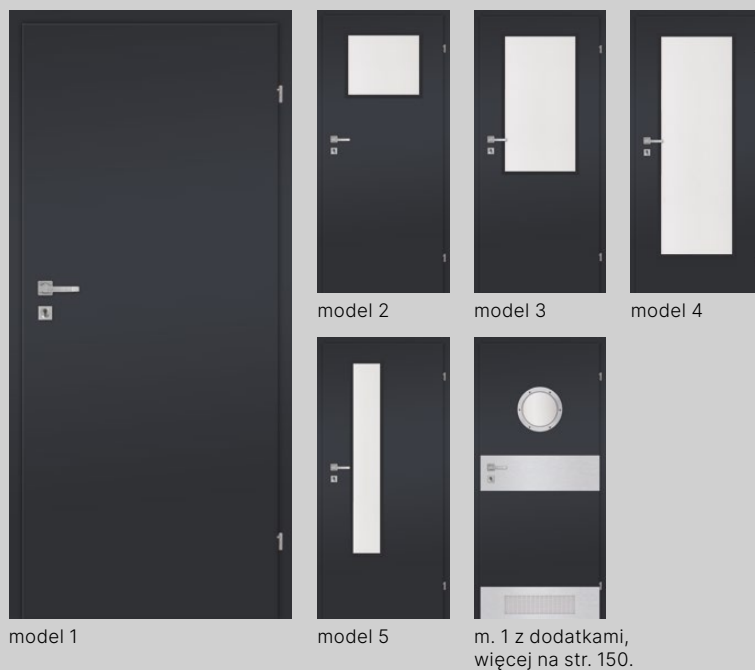

MODELE

SZCZEGÓŁY

CENY DLA ROZMIARÓW:
60', 70', 80', 90'

	MODELE	NETTO	BRUTTO
	1	580,00	713,40
	2	670,00	824,10
HPL	3	710,00	873,30
	4	740,00	910,20
	5	680,00	836,40

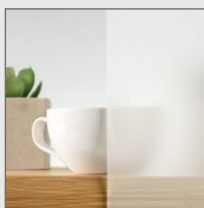

szkło bezpieczne,
hartowane, mleczne



ramka przyszybowa

HPL

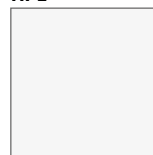

BIALY RAL 9003



SZARY RAL 7047



GRAFIT RAL 7024

GUARD



SPECYFIKACJA DRZWI

- konstrukcja wzmocniona plus, grubość skrzydła 40 mm
- krawędź skrzydła zabezpieczona profilem ze stali nierdzewnej
- ramka przyszybowa ze stali nierdzewnej
- szyba hartowana, bezpieczna, mleczna, gr. 4 mm
- trzy srebrne zawiasy wzmocnione, trójdzielne
- zamek pod wkładkę patentową na klucz
- wzmocnienie pod samozamykacz
- drzwi sprzedawane w komplecie z ościeżnicą

OŚCIEŻNICE REKOMENDOWANE

Hard edge K:

- ościeżnica Guard stalowa stała i regulowana

OPCJE ZA DOPLATĄ / str. 168

Wentylacja:

- kratka wentylacyjna PVC
- kratka wentylacyjna, aluminiowa
- panel stalowy dolny z wentylacją

Konstrukcja:

- skrzydło drzwiowe 100'
- skrzydło drzwiowe 110'

OPCJE ZA DOPLATĄ / ceny na str. 168

Akcesoria:

- panel stalowy pełny, górny – jednostronny
- panel stalowy pełny, górny – dwustronny
- panel stalowy pełny, dolny – jednostronny
- panel stalowy pełny, dolny – dwustronny

DODATKOWE INFORMACJE

- pozostałe dekory HPL (str. 166) dostępne pod indywidualne zapytanie: inwestycje@classen.com.pl
- dekory spoza standardowej oferty występują w połączeniu z przylgą w kolorze szczotkowanego aluminium
- dodatkowe informacje: możliwość wykonania nietypowych skrzydeł, ościeżnic oraz szyb pod indywidualne zapytanie: inwestycje@classen.com.pl



CENY DRZWI GUARD
ZNAJDZIESZ NA STR. 170

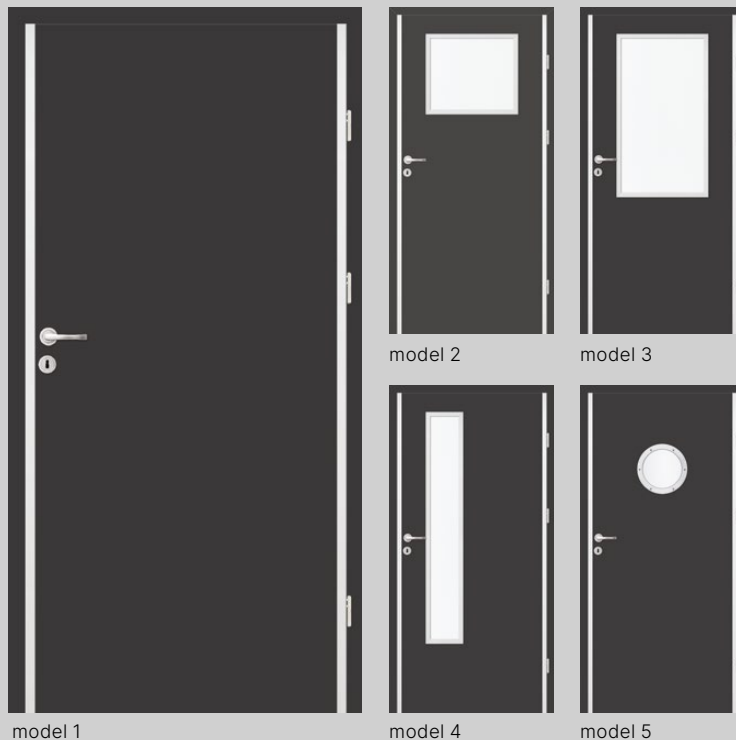

MODELE

SZCZEGÓŁY



zawias trójdzielny



przyłga z profilem
ze stali nierdzewnej

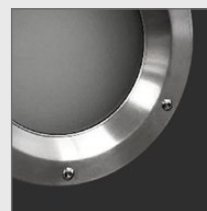

bulaj

CPL



KASZMIR

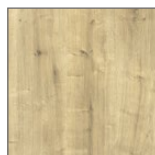

DĄB HAMILTON
PION



DĄB HAMILTON
POZIOM

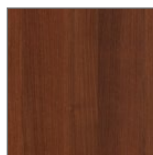

ORZECH WŁOSKI



AKACJA JASNA



JESION NORWESKI

CPL



DĄB GRIGIO

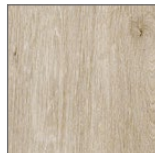

DĄB KENDAL



BIAŁY STRUKTURA
POZIOMA



BIAŁY RAL 9003



SZARY RAL 7047



GRAFIT RAL 7024

HPL



BIAŁY RAL 9003



SZARY RAL 7047



GRAFIT RAL 7024

BORD

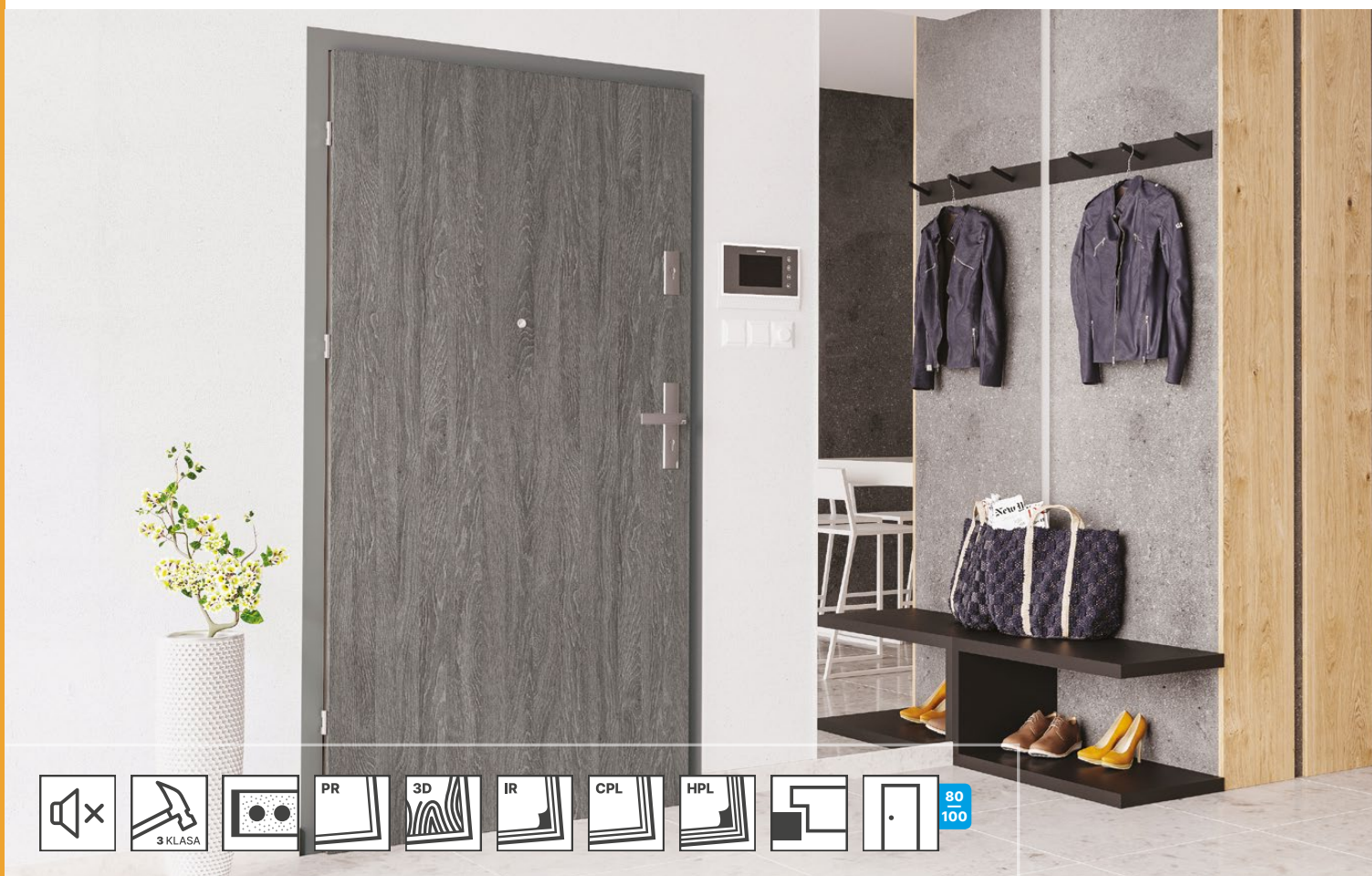

Drzwi wewnętrzne wejściowe BORD przeznaczone są do stosowania w budownictwie mieszkaniowym, użyteczności publicznej oraz zamieszkania zbiorowego.

SPECYFIKACJA DRZWI

- izolacja akustyczna – 32 dB dla drzwi B46 W2 i W46 W2
 - przy zastosowaniu ości. Bord MDF stałej
 - przy zastosowaniu ości. Bord stalowej stałej
- trzy srebrne zawiasy czopowe dwustrzemiennowe, regulowane
- grubość skrzydeł:
 - B40 – 40 mm, B46 i W46 – 46 mm

OŚCIEŻNICE REKOMENDOWANE

- BORD MDF stała (poza dekokiem Kaszmir, Dąb Hamilton)
- BORD stalowa stała
- BORD stalowa narożna
- HYBRYDA (poza dekokiem Kaszmir, Dąb Hamilton)

OPCJE ZA DOPLATĄ

Wykończenie:

- laminaty HPL

Konstrukcja:

- skrzydło drzwiowe i ościeżnica 100'

Akcesoria:

- wizjer
- próg opadający
- panel stalowy z numerem pokoju – jednostronny

DODATKOWE INFORMACJE

- rozstaw otworów w zamku:
 - bolcowy dolny – 90 mm (B)
 - wielopunktowy – 72 mm (W)
- wkładki patentowe oraz klamki nie stanowią wyposażenia skrzydła
- rozmiar wkładki:
 - B40 – 26/36, B46 i W46 – 26/40
- aprobata techniczna: AT – 15-8467/2016
- możliwość wykonania nietypowych drzwi i ościeżnic pod indywidualne zapytanie: inwestycje@classen.com.pl
- pozostałe dekory HPL dostępne pod indywidualne zapytanie: inwestycje@classen.com.pl
- dekory spoza standardowej oferty występują w połączeniu z przylgą w kolorze szczotkowanego aluminium

	B40 W1	B46 W1	B46 W2	W46 W1	W46 W2
wzmocniony ramiak z drewna iglastego	✓	✓	✓	✓	✓
stalowe płaskowniki		✓	✓	✓	✓
plyta wiórowo-otworowa	✓	✓	✓	✓	✓
dwa zamki bolcowe pod wkładkę patentową	✓	✓	✓		
zamek wielopunktowy pod wkładkę patentową				✓	✓
próg opadający oraz trzy bolce antywyważeniowe			✓		✓

¹ Dekor dostępny do wyczerpania zapasów magazynowych.



CENY DRZWI BORD
ZNAJDZIESZ NA STR. 170



model 1



panel stalowy z numerem
pokoju (opcja)

MODELE

SZCZEGÓŁY



zamek bolcowy dolny



zamek bolcowy gorny

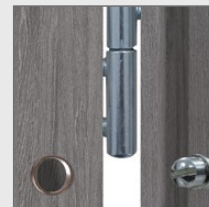

bolec
antywyważeniowy



próg opadający

PRIMO



AKACJA ST



BUK



DĄB NATURAL



ORZECH

3D LOOK

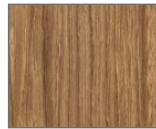

CATANIA
MIODOWA



DĄB GESSATO



DĄB CLEVELAND



DĄB SONOMA

3D LOOK



DĄB RIVIERA

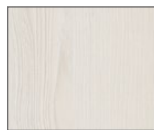

JESION
BIAŁY



ORZECH
KOLUMBIA
JASNY



DĄB OLEJOWANY

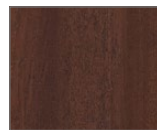

DĄB PALONY 1



DĄB SZARY



DĄB ANTRACYT



JESION
GRAFITOWY

IRIDIUM

IRIDIUM



JESION BRĄZOWY



JESION
ŚNIEŻNY 1



DĄB MARONE



WENGE

CPL



KASZMIR



DĄB HAMILTON
PION



DĄB HAMILTON
POZIOM



ORZECH WŁOSKI

CPL



AKACJA JASNA



JESION
NORWESKI



DĄB GRIGIO



DĄB KENDAL



BIAŁY STRUKTURA
POZIOMA



BIAŁY RAL 9003



SZARY RAL 7047



GRAFIT RAL 7024

HPL



BIAŁY RAL 9003



SZARY RAL 7047



GRAFIT RAL 7024

BORD W3

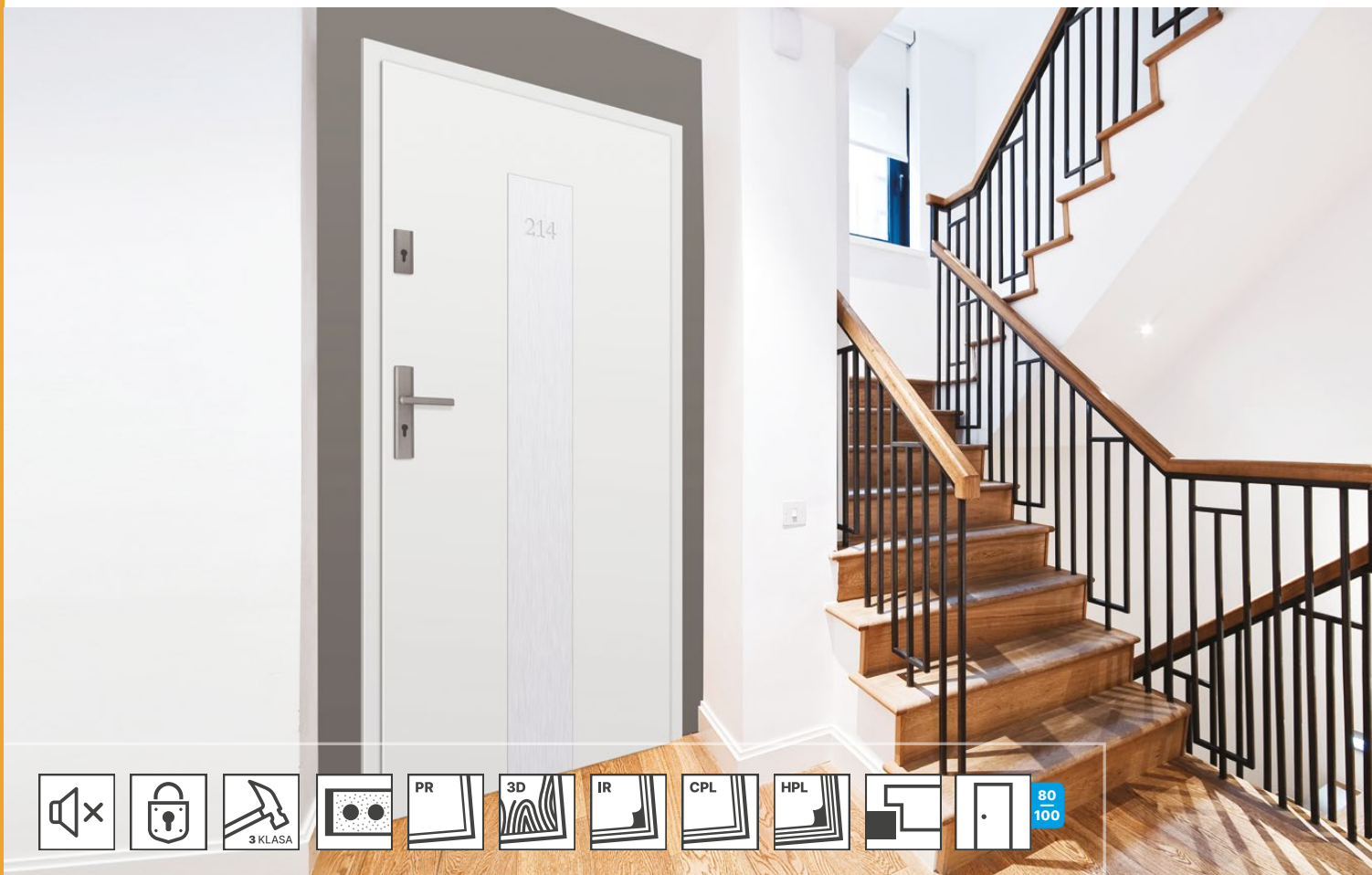

Drzwi wewnętrzne wejściowe BORD W3 posiadają klasę antywłamaniową **RC2**, pod warunkiem montażu drzwi z dedykowaną ościeżnicą stalową (str. 142), klamką z szyldem (str. 159) oraz kompletem wkładek patentowych spełniających II klasę antywłamaniową (str. 154).

Konstrukcję skrzydła o grubości 46 mm stanowi ramiak z drewna iglastego wzmocniony specjalnym płaskownikiem stalowym oraz sklejką. Jako wypełnienie zastosowana została płyta wiórowo-otworowa. Całość pokryta jest płytą drewnopochodną okleinowaną dekorami Classen.

SPECYFIKACJA DRZWI

- trzy srebrne zawiasy antywłamaniowe, trójdzielne
- listwa antywyważeniowa Multistrong
- zamek listwowy pod wkładkę patentową (rozstaw otworów 72 mm)
- grubość skrzydeł: 46 mm
- skrzydło drzwiowe dostępne wyłącznie z ościeżnicą stalową Stałą BORD W3 – (str. 142)

OŚCIEŻNICE REKOMENDOWANE

- BORD STALOWA STAŁA W3

OPCJE ZA DOPLATĄ

Konstrukcja:

- skrzydło drzwiowe i ościeżnica 100'

Akcesoria:

- wizjer
- próg przejściowy
- próg opadający
- panel stalowy z numerem pokoju – jednostronny

DODATKOWE INFORMACJE

- pozostałe dekory HPL dostępne pod indywidualne zapytanie: inwestycje@classen.com.pl
- dekory spoza standardowej oferty występują w połączeniu z przylgą w kolorze szcztokowanego aluminium

¹ | Dekor dostępny do wyczerpania zapasów magazynowych.



CENY DRZWI BORD W3
ZNAJDZIESZ NA STR. 170



model 1



panel stalowy z numerem
pokoju (opcja)

MODELE

SZCZEGÓŁY

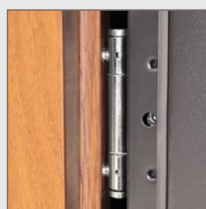

zawias trójdzielnny

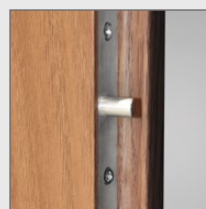

listwa z bolcami
antywyważeniowymi



zamek listwowy

PRIMO



AKACJA ST



BUK



DĄB NATURAL



ORZECH



CATANIA
MIODOWA



DĄB GESSATO



DĄB CLEVELAND



DĄB SONOMA

3D LOOK



DĄB RIVIERA



JESION BIAŁY



ORZECH
KOLUMBIA JASNY



DĄB OLEJOWANY

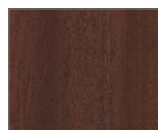

DĄB PALONY¹



DĄB SZARY



DĄB ANTRACYT



JESION
GRAFITOWY

3D LOOK

IRIDIUM

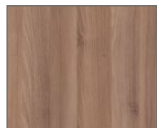

JESION BRĄZOWY



JESION ŚNIEŻNY¹



DĄB MARONE



WENGE

CPL



KASZMIR



DĄB HAMILTON
PION



DĄB HAMILTON
POZIOM



ORZECH WŁOSKI

CPL



AKACJA JASNA



JESION
NORWESKI



DĄB GRIGIO



DĄB KENDAL



BIAŁY RAL 9003



SZARY RAL 7047



GRAFIT RAL 7024

HPL



BIAŁY RAL 9003



SZARY RAL 7047



GRAFIT RAL 7024

PRZECIWPÓŻAROWE EI30 / EI60

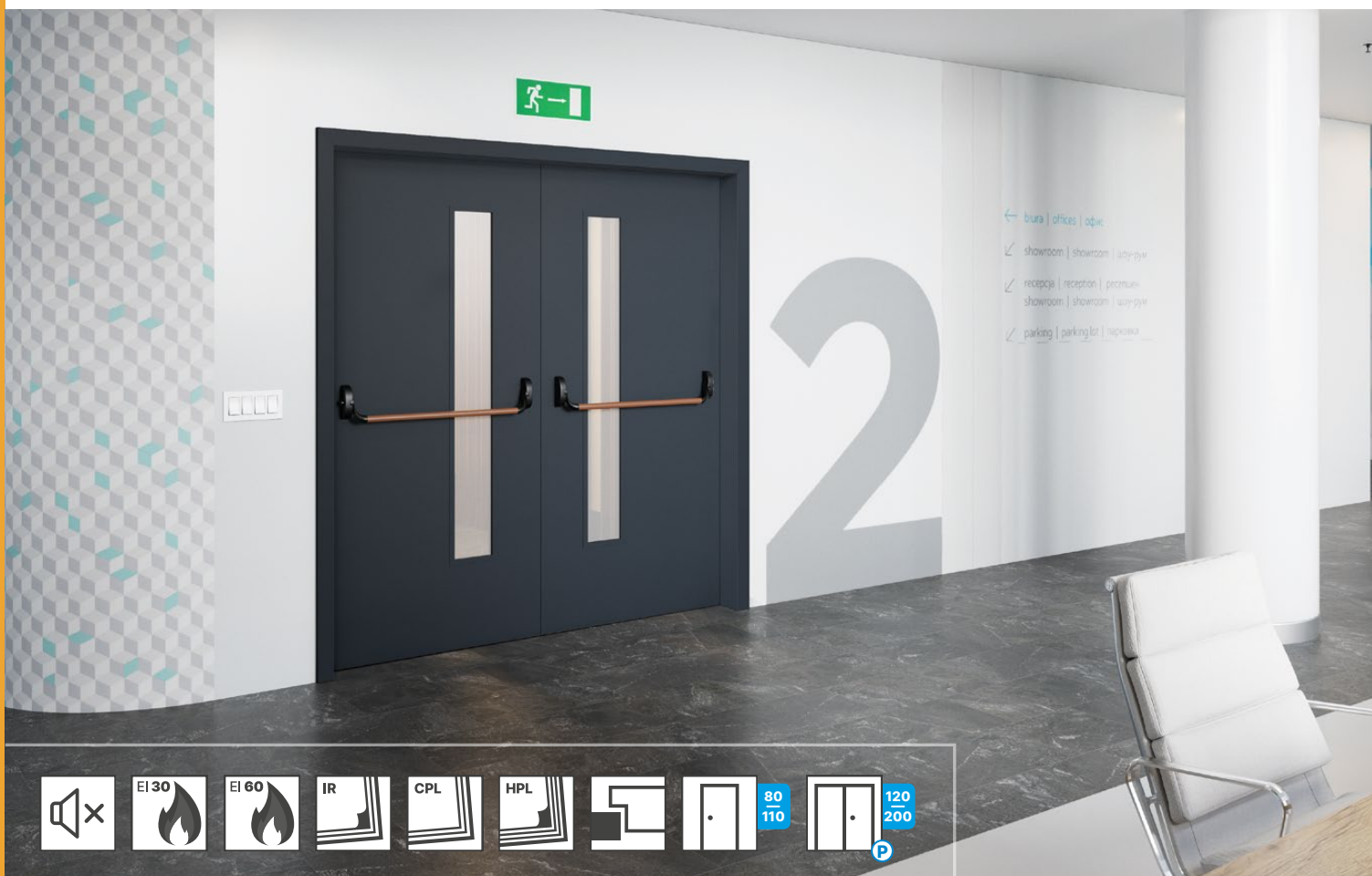

Drzwi przeciwpożarowe wewnętrzne wejściowe, przeznaczone są do stosowania w budownictwie mieszkaniowym, użyteczności publicznej oraz zamieszkania zbiorowego, jako drzwi spełniające wymagania klasy odporności ogniowej EI30 lub EI60, dymoszczelności klas S_a i S_m oraz izolacyjności akustycznej do 32 dB.

SPECYFIKACJA DRZWI

- specjalistyczna płyta dwuwarstwowa/ramiak z drewna iglastego
- zamek zapadkowy pod wkładkę patentową z wkładem izolacyjnym
- próg opadający – wersja W2
- profil krawędzi Hard Edge K
- wykończenie powierzchni laminatem Classen: Iridium, CPL, HPL
- uszczelka pęczniająca w przyłdże skrzydła drzwiowego
- cztery srebrne zawiasy czopowe
- jednoskrzydłowe – izolacyjność akustyczna wersja W2: 32 dB
- dwuskrzydłowe – izolacyjność akustyczna wersja W2: 27 dB dla EI30, 32 dB dla EI60
- grubość skrzydeł: EI30 – 50 mm, EI60 – 60 mm
- w wersji szklonej: szyba transparentna o podwyższonej klasie ognioodporności
- rozstaw otworów w zamku 72 mm
- skrzydło EI 60 dostępne z ościeżnicą stalową pod indywidualne zapytania
- drzwi sprzedawane w komplecie z ościeżnicą

OŚCIEŻNICE REKOMENDOWANE

- ościeżnica PPOŻ drewniana stała
- ościeżnica PPOŻ stalowa stała

OPCJE ZA DOPLATĄ / ceny na str. 171

Wykończenie:

- laminat HPL

Konstrukcja:

- skrzydło drzwiowe i ościeżnica 100'
- skrzydło drzwiowe i ościeżnica 101'
- skrzydło drzwiowe i ościeżnica 110'

Aksesoria:

- próg stalowy
- próg opadający
- panel stalowy pełny, górny – jednostronny
- panel stalowy pełny, górny – dwustronny
- panel stalowy pełny, dolny – jednostronny
- panel stalowy pełny, dolny – dwustronny

DODATKOWE INFORMACJE

- **Wersja W1** – nie posiada klasy dymoszczelności S_a , S_m oraz izolacyjności akustycznej (próg opadający)
- krajowa ocena techniczna: ITB-KOT-2018/0407 wydanie 1
- certyfikaty zgodności: ITB Nr 020-UWB-2697/W
- w celu spełnienia warunków KOT drzwi przeciwpożarowe muszą być zakupione razem z samozamykaczem
- drzwi wewnętrzne wejściowe tylko w wersji pełnej
- wkładki patentowe oraz klamki nie stanowią wyposażenia drzwi
- rozmiar wkładek patentowych: EI 30 – 36x36; EI 60 – 36x46 (dla szyldów klamki o grubości ok 10 mm)
- rozmiar 91 i 101 spełnia wymogi warunków technicznych odnośnie szerokości światła przejścia
- możliwość wykonania nietypowej szerokości i wysokości drzwi 1 i 2 skrzydłowych, pod indywidualne zapytanie: inwestycje@classen.com.pl

¹ Dekor dostępny do wyczerpania zapasów magazynowych.

² Dekory HPL: ościeżnice do dekorów HPL dostępne w okleinie Iridium lub CPL. Dopuszczalne są różnice w odcieniu. Pozostałe dekory HPL (str. 166) dostępne pod indywidualne zapytanie: inwestycje@classen.com.pl. (Dekory spoza standardowej oferty występują w połączeniu z przylgą w kolorze szczotkowanego aluminium.)



CENY DRZWI PPOŻ
ZNAJDZIESZ NA STR. 171



m. 1 – EI30/EI60



m. 2 – EI30/EI60



m. 3 – EI30



m. 3 – EI60



m. 2 z dolnym panelem stalowym



m. 1 z panelem stalowym z numerem pokoju

MODELE

SZCZEGÓŁY



próg opadający



zawias czopowy drzwi przylgowych z regulacją 3D



samozamykacz DC 135 z szyną ślizgową



samozamykacz DC 140 nawierzchniowy z ramieniem standardowym

IRIDIUM

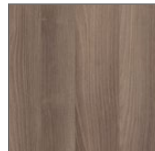

JESION GRAFITOWY

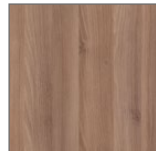

JESION BRĄZOWY



JESION ŚNIEŻNY 1



DĄB MARONE



WENGE

CPL



ORZECH WŁOSKI



AKACJA JASNA



JESION NORWESKI



DĄB GRIGIO



DĄB KENDAL

CPL



BIAŁY STRUKTURA POZIOM



BIAŁY RAL 9003



SZARY RAL 7047



GRAFIT RAL 7024

HPL 2



BIAŁY RAL 9003



SZARY RAL 7047



GRAFIT RAL 7024

AKUSTYCZNE EI30 / 42 dB



PRZECIWPOŻAROWE EI30 42 dB

SPECYFIKACJA DRZWI

- konstrukcja: ramiak z drewna iglastego z wypełnieniem ze specjalistycznej płyty, całość obłożona płytą HDF
- zamek na wkładkę patentową, rozstaw 72 mm
- jednoskrzydłowe 70'-90'
- próg opadający
- uszczelki pęczniące
- 3 klasa wytrzymałości mechanicznej (wg PN-EN 1192:2001)

Skrzydło przylgowe K: ¹

- 4 zawiasy czopowe
- dodatkowa uszczelka w przyldze
- dedykowana ościeżnica: Stała MDF 42dB

Skrzydło bezprzylgowe B: ¹

- 4 zawiasy chowane
- dedykowana ościeżnica: Stała bezprzylgowa MDF 42dB

AKUSTYCZNE 42 dB

SPECYFIKACJA DRZWI

- skrzydło drzwiowe okleinowane
- konstrukcja: ramiak z drewna iglastego z wypełnieniem ze specjalistycznej płyty, całość obłożona płytą HDF
- zamek na wkładkę patentową, rozstaw 72 mm
- jednoskrzydłowe 60'-90'
- próg opadający
- 3 klasa wytrzymałości mechanicznej (wg PN-EN 1192:2001)

Skrzydło przylgowe K: ¹

- 4 zawiasy czopowe
- dodatkowa uszczelka w przyldze
- dedykowana ościeżnica: Stała MDF 42dB

Skrzydło bezprzylgowe B: ¹

- 4 zawiasy chowane
- dedykowana ościeżnica: Stała bezprzylgowa MDF 42dB

DODATKOWE INFORMACJE

- krajowa ocena techniczna: ITB-KOT-2019/1154 wydanie 1
- drzwi mogą być stosowane jako wejściowe
- w celu spełnienia warunków KOT drzwi przeciwpożarowe muszą zostać zamontowane z samozamykaczem
- rozmiar wkładek patentowych 36/46 dla drzwi przylgowych i bezprzylgowych (dla sztyldów klamki o grubości ok. 10 mm)
- pozostałe dekory HPL dostępne pod indywidualne zapytanie: inwestycje@classen.com.pl
- dekory spoza standardowej oferty występują w połączeniu z przylgą w kolorze szczotkowanego aluminium

OPCJE ZA DOPLATĄ / ceny na str. 170

Wykończenie:

- Venom Alu

Akcesoria:

- panel stalowy pełny, górny – jednostronny
- panel stalowy pełny, górny – dwustronny
- panel stalowy pełny, dolny – jednostronny
- panel stalowy pełny, dolny – dwustronny

¹ Akustyka: przylgowe: $Rw(C;Ctr)=44 (-2;-6)$ dB; bezprzylgowe: $Rw(C;Ctr)=44 (-2;-5)$ dB

² Dekory HPL: ościeżnice do dekorów HPL dostępne w okleinie Iridium lub CPL. Dopuszczalne są różnice w odcieniu.

³ Dekor dostępny do wyczerpania zapasów magazynowych.



CENY DRZWI EI30 42 DB / 42 DB
ZNAJDZIESZ NA STR. 170



przeciwpożarowe przylgowe
EI30 42 dB / przylgowe – 42 dB

MODELE

SZCZEGÓŁY

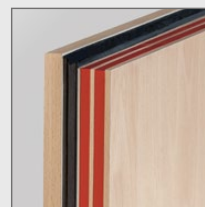

profil przyłgi drzwi
przylgowych

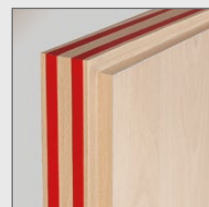

profil przyłgi drzwi
bezprzylgowych

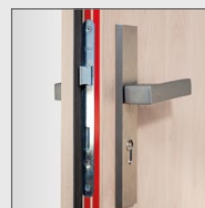

zamek drzwi
przylgowych

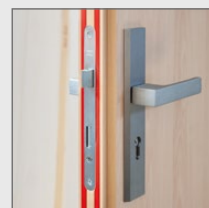

zamek drzwi
bezprzylgowych

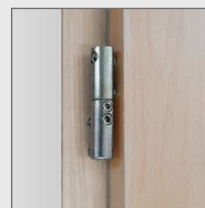

zawias 3D czopowy
drzwi przylgowych

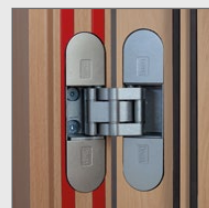

zawias chowany
drzwi bezprzylgowych



próg opadający



samozamykacz DC 840 kryty
z szyną ślizgową
(drzwi bezprzylgowe)



samozamykacz DC 135
z szyną ślizgową
(drzwi przylgowe)

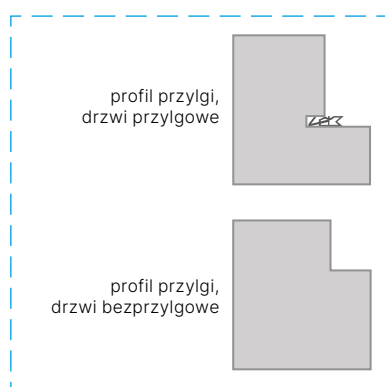

IRIDIUM

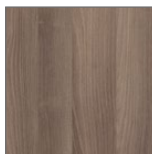

JESION
GRAFITOWY

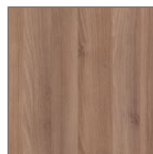

JESION BRĄZOWY



JESION ŚNIEŻNY 3



DĄB MARONE



WENGE

CPL



ORZECH WŁOSKI



AKACJA JASNA



JESION
NORWESKI



DĄB GRIGIO



DĄB KENDAL

CPL



BIAŁY RAL 9003



SZARY RAL 7047



GRAFIT RAL 7024

HPL 2



BIAŁY RAL 9003



SZARY RAL 7047



GRAFIT RAL 7024



OPCJONALNE WZORY FREZOWAŃ DOSTĘPNE DLA KOLEKCJI BORD ORAZ PPOŻ

UWAGA

- Dostępne za dopłatą w modelach pełnych z kolekcji BORD, BORD W3 i PPOŻ.

¹ | Dekor dostępny do wyczerpania zapasów magazynowych.





DOPLATY DO FREZOWAŃ VENOM
ZNAJDZIESZ NA STR. 171



model 3

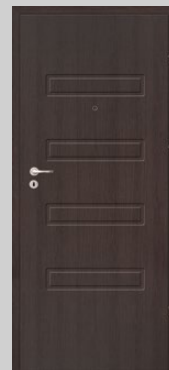

model 6



model 7

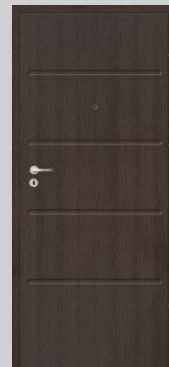

model 8



model 9

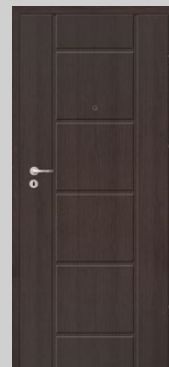

model 10

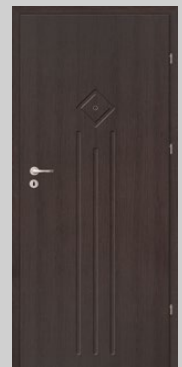

model 11

MODELE

PRIMO

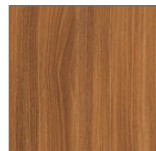

AKACJA ST

3D LOOK



ORZECH
KOLUMBIA JASNY

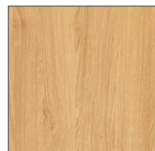

DĄB OLEJOWANY

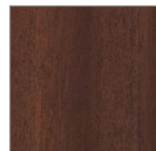

DĄB PALONY ¹



DĄB SONOMA

IRIDIUM



WENGE

VENOM ALU



OPCJONALNE WZORY WYKOŃCZEŃ ALUMINIOWYCH DLA KOLEKCJI BORD, BORD W3, PPOŻ, NATURA HK/HB CPL I HPL ORAZ NATURA HR

UWAGA

- Dostępne za dopłatą w modelach pełnych z kolekcji BORD, BORD W3, PPOŻ, Natura HK/HB CPL, Natura HK/HB HPL, Natura HR (w wybranych dekorach, tylko na konstrukcji wzmocnionej płytą wiórowo-otworową). Profil aluminiowy o szerokości 8 mm (w kolorze stali nierdzewnej / INOX) zlicowany z powierzchnią skrzydła drzwiowego.

¹ | Dekor dostępny do wyczerpania zapasów magazynowych.



DOPLĄTY DO APLIKACJI VENOM ALU
ZNAJDZIESZ NA STR. 171

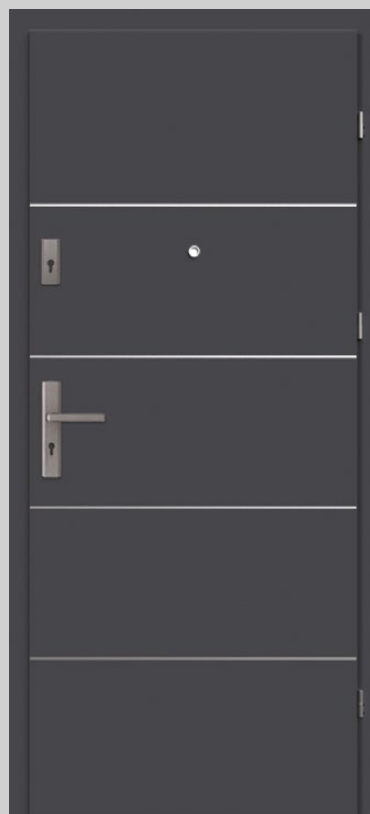

model 1



model 3



model 4



model 5



model 6

MODELE



profil aluminiowy 8 mm

SZCZEGÓŁY

IRIDIUM

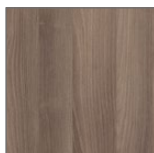

JESION
GRAFITOWY

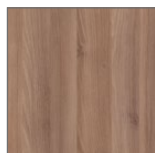

JESION BRĄZOWY



JESION ŚNIEŻNY ¹

CPL

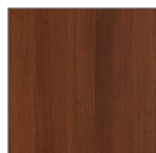

ORZECH WŁOSKI



AKACJA JASNA



JESION
NORWESKI



DĄB GRIGIO

CPL

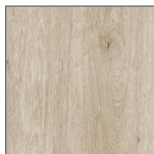

DĄB KENDAL



BIAŁY RAL 9003



SZARY RAL 7047



GRAFIT RAL 7024

HPL



BIAŁY RAL 9003



SZARY RAL 7047



GRAFIT RAL 7024

AKUSTYCZNE



PEŁNE: 27 dB – Rw (27–30)

SPECYFIKACJA DRZWI

- ramiak z drewna iglastego, obłożony płytą HDF
- 3 srebrne zawiasy czopowe wkręcane
- zamek: na klucz / łazienkowy / pod wkładkę patentową / oszczędnościowy
- próg opadający

OŚCIEŻNICA REKOMENDOWANA

- Ościeżnica Regulowana
Rw (C; Ctr)= 30(-1; -1) dB

PEŁNE: 32 dB – Rw (32–34)

SPECYFIKACJA DRZWI

- specjalistyczna płyta, ramiak z drewna iglastego, obłożony płytą HDF
- 3 srebrne zawiasy czopowe wkręcane
- zamek: na klucz / łazienkowy / pod wkładkę patentową / oszczędnościowy
- próg opadający

OŚCIEŻNICA REKOMENDOWANA

- Ościeżnica Regulowana
Rw (C; Ctr)= 34 (-1; -2) dB
- Ościeżnica Stalowa Stała
Rw (C; Ctr)= 32 (0;-1) dB

Z SZYBĄ: 32 dB – Rw (32–33)

SPECYFIKACJA DRZWI

- szyba transparentna, bezpieczna
- specjalistyczna płyta, ramiak z drewna iglastego, obłożony płytą HDF
- 3 srebrne zawiasy czopowe wkręcane
- zamek: na klucz / łazienkowy / pod wkładkę patentową / oszczędnościowy
- próg opadający

OŚCIEŻNICA REKOMENDOWANA

- Ościeżnica Regulowana
Rw (C; Ctr)= 32 (0;-2) dB
- Ościeżnica Stalowa Stała
Rw (C; Ctr)= 33 (0;-2) dB



CENY DRZWI AKUSTYCZNYCH
ZNAJDZIESZ NA STR. 171



model 1 – 27 dB

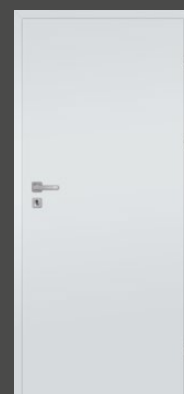

model 1 – 32 dB



model 2 – 32 dB



model 3 – 32 dB

MODELE

DODATKOWE INFORMACJE

- izolacyjność akustyczna 27 dB (27–30 dB).
Raport z badań GLA-1144.3/13.
- izolacyjność akustyczna 32 dB (32–34 dB).
Raport z badań GLA-1166.2/14.a.

OPCJE ZA DOPŁATĄ / ceny na str. 171

Konstrukcja:

- skrzydło drzwiowe 100'

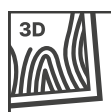

Drzwi akustyczne Classen dostępne są we wszystkich dekorach z grup: Primo, 3D Look, Iridium, CPL, HPL, lakierowane z wyjątkiem UNI White (szczegóły na str. 160) oraz opcjonalnie w kolorach z palety RAL.



DRZWI LICOWANE ZE ŚCIANĄ

DRZWI LICOWANE ZE ŚCIANĄ

To idealny wybór dla osób szukających oryginalnych rozwiązań. Brak framug, ukryta ościeżnica i zawiasy oraz skrzydło, sprawiają, że te drzwi idealnie scalają się ze ścianą. Dzięki temu Twój pokój zamieni się w tajemniczą szkatułkę, gdzie obecność drzwi może zdradzić tylko dyskretny zarys klamki. A może masz ochotę na eksperyment w zupełnie innym stylu? Drzwi w tym wydaniu mogą się równie dobrze odznaczać oryginalnym kolorem, przywodząc na myśl abstrakcyjny obraz wypełniający ścianę.



COMPACT

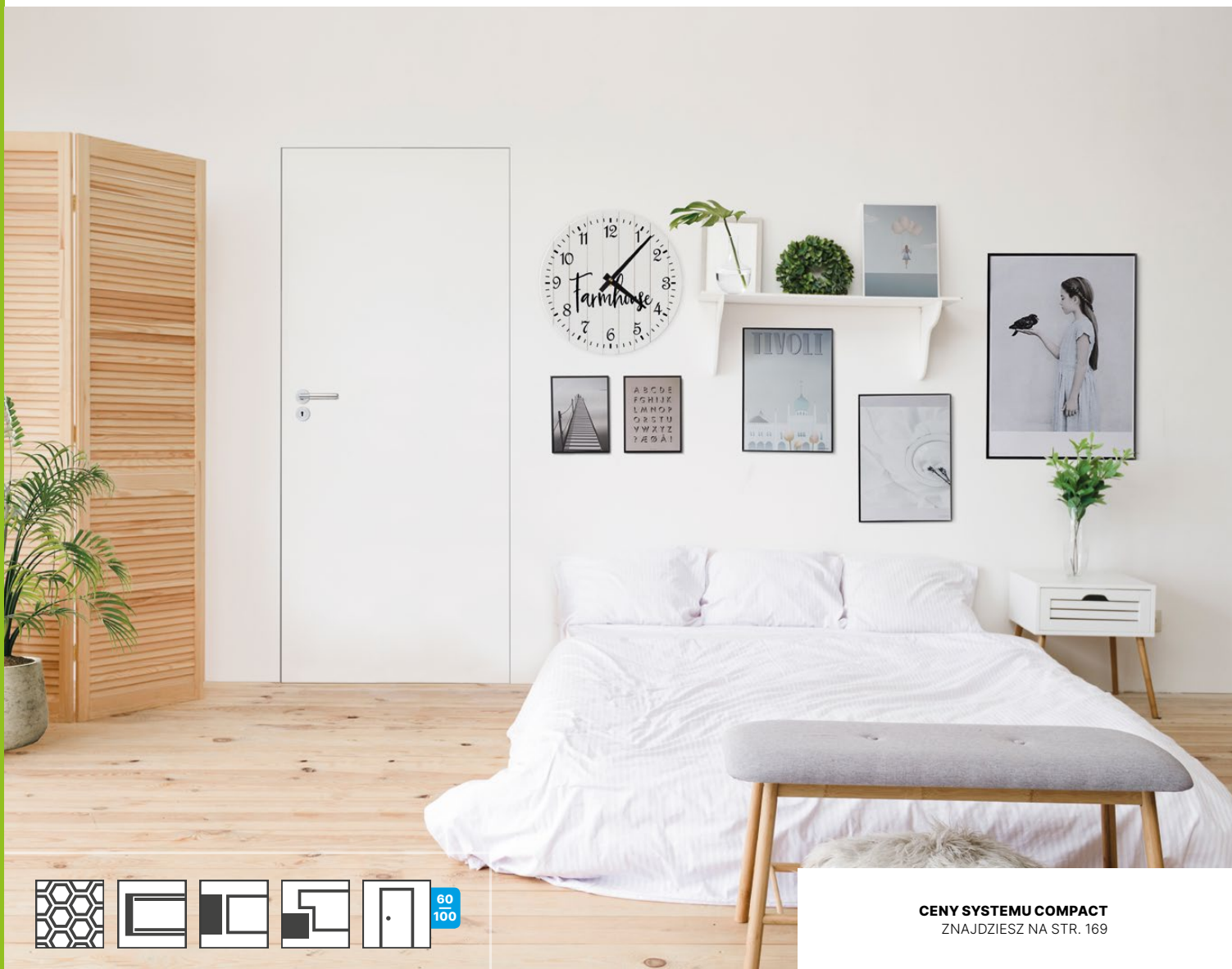

CENY SYSTEMU COMPACT
ZNAJDZIESZ NA STR. 169

W skład systemu Compact wchodzi skrzydło drzwiowe wewnątrzlokalowe, okleinowane lub do samodzielnego wykończenia oraz ościeżnica aluminiowa. Całość po zamontowaniu stanowi jednolitą powierzchnię ze ścianą.

SPECYFIKACJA DRZWI

- skrzydło płytowe, pełne o grubości 40 mm
- skrzydło zewnętrzne – bezprzylgowe, otwierane na zewnątrz (wys. 2022 mm)
- skrzydło wewnętrzne – przylgowe, otwierane do wewnątrz (wys. 2032 mm)
- wykończenie powierzchni: grunt (powierzchnia przygotowana do samodzielnego wykończenia – malowania ¹⁾), okleiny 3D Look, Iridium, laminaty CPL, HPL
- 2 otwory pod zawiasy chowane, regulowane (3 zawiasy dla szerokości 100' i wysokości od 2222 do 2332 mm)
- zamek magnetyczny: na klucz / łazienkowy / pod wkładkę patentową / oszczędnościowy

OPCJE ZA DOPŁATĄ

ceny na str. 168 i 169

Wentylacja:

- podcięcie wentylacyjne
- podcięcie wentylacyjne 15 mm (rekuperacja)

Konstrukcja:

- płyta wiórowo-otworowa
- skrzydło drzwiowe 100'
- wysokość skrzydła 2132, 2122 mm
- wysokość skrzydła 2232, 2222 mm
- wysokość skrzydła 2332, 2322 mm

Dopłaty za szerokość i wysokość dotyczą skrzydła oraz ościeżnicy.

Aksesoria:

- próg opadający

OŚCIEŻNICE REKOMENDOWANE

Ościeżnica aluminiowa:

- Ościeżnica dostępna w wersji zewnętrznej i wewnętrznej, surowa, z możliwością samodzielnego malowania po wcześniejszej impregnacji.
- Opakowanie zawiera: 2 lub 3 zawiasy, uszczelki, impregnat, instrukcję montażu oraz akcesoria potrzebne do jej zamontowania.
- Montaż ościeżnicy na surowy mur wymaga obróbki tynkiem lub płytami kartonowo-gipsowymi.

¹⁾ Testy przeprowadzone na oryginalnych farbach ściennych dostępnych na rynku.

OŚCIEŻNICA WEWNĘTRZNA

WYSOKOŚĆ SKRZYDŁA H_d	WYS. OTWORU MONTAŻOWEGO H_o	WYS. ZEWNĘTRZNA OŚCIEŻNICY H_z	WYS. ŚWIATŁA PRZEJŚCIA H_p	IŁOŚĆ ZAWIASÓW
2032	2081	2074	2032	2
2132	2181	2174	2132	2
2232	2281	2274	2232	3
2332	2381	2374	2332	3

SZEROKOŚĆ SKRZYDŁA S_d	SZER. OTWORU MONTAŻOWEGO S_o	SZER. ZEWNĘTRZNA OŚCIEŻNICY S_z	SZER. W ŚWIETLE PRZEJŚCIA OŚCIEŻNICY S_p
618	698	688	603
718	798	788	703
818	898	888	803
918	998	988	903
1018	1098	1088	1003

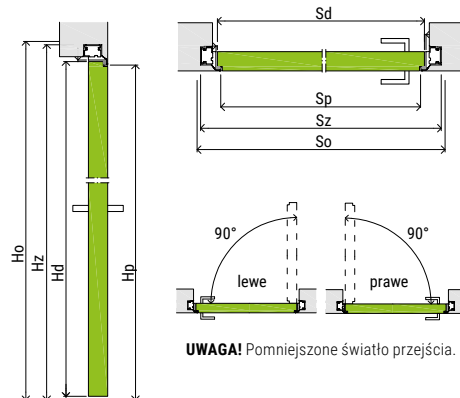
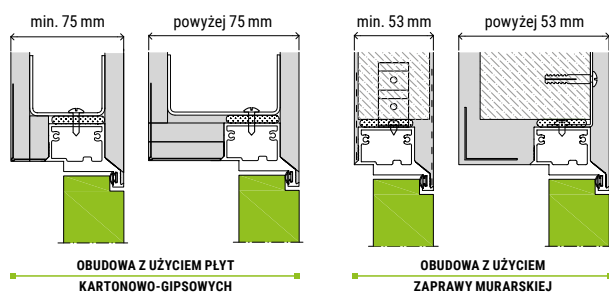

OŚCIEŻNICA ZEWNĘTRZNA

WYS. SKRZYDŁA H_d	WYS. OTWORU MONTAŻOWEGO H_o	WYS. ZEWNĘTRZNA OŚCIEŻNICY H_z	WYS. ŚWIATŁA PRZEJŚCIA H_p	IŁOŚĆ ZAWIASÓW
2022	2071	2064	2022	2
2122	2171	2164	2122	2
2222	2271	2264	2222	3
2322	2371	2364	2322	3

SZEROKOŚĆ SKRZYDŁA S_d	SZER. OTWORU MONTAŻOWEGO S_o	SZER. ZEWNĘTRZNA OŚCIEŻNICY S_z	SZER. W ŚWIETLE PRZEJŚCIA OŚCIEŻNICY S_p
618	698	688	603
718	798	788	703
818	898	888	803
918	998	988	903
1018	1098	1088	1003

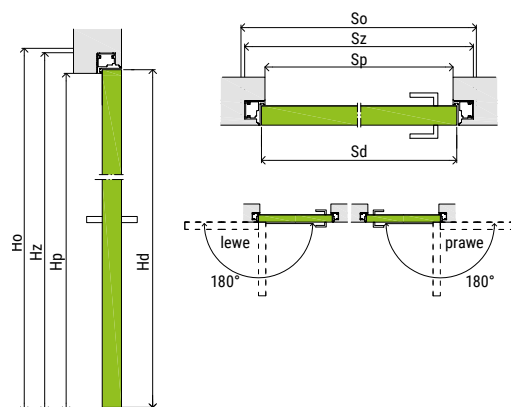
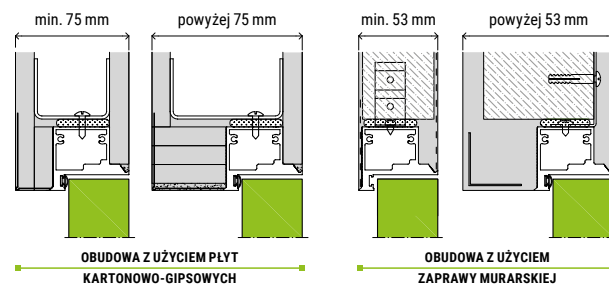

Drzwi Classen w systemie Compact dostępne są we wszystkich dekorach z grup: Primo, 3D Look, Iridium, CPL, HPL, lakierowane (szczegóły na str. 160–163). Dekory HPL tylko oferta standardowa.

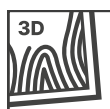
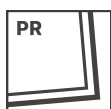



SYSTEMY PRZESUWNE

SYSTEMY PRZESUWNE

Sposób na stworzenie oryginalnego wejścia do pomieszczenia. Zapewniają komfortowe użytkowanie i swobodę ruchów. Fantastycznie sprawdzają się w niewielkich przestrzeniach, gdzie korzystanie z tradycyjnych drzwi wymaga gimnastyki. Na większej powierzchni także doskonale się spisują, przyciągając wzrok i nadając wnętrzu nowoczesnego, dynamicznego charakteru. Występują w wersji jedno i dwuskrzydłowej. Różnią się też w zależności od sposobu montażu – mogą być chowane w ścianie lub przeznaczone do zabudowy na ścianie. Skrzydła można wybierać spośród wielu modeli o odmiennej estetyce, dlatego każdy znajdzie opcję idealnie dopasowaną do swojego wnętrza.



CHCESZ ZAOSZCZĘDZIĆ MIEJSCE W MIESZKANIU?

Pomogą Ci w tym drzwi przesuwne. Dzięki wygodnemu sposobowi otwierania i zamykania, nie wykorzystują dodatkowej przestrzeni. Szczególnie polecane do wnętrz, w których każdy centymetr jest ważny.

NIEOCZYWISTA DEKORACJA.

Drzwi mogą grać pierwsze skrzypce w aranżacji wnętrza. Zwłaszcza modele dwuskrzydłowe, które prezentują się bardzo okazale. W przestronnych pomieszczeniach będą strzałem w dziesiątkę.



SYSTEM PRZESUWNY NAŚCIENNY



SYSTEM PRZESUWNY DWUSKRZYDŁOWY

CENY SYSTEMÓW PRZESUWNYCH
ZNAJDZIESZ NA STR. 169

SYSTEM PRZESUWNY JEDNSKRZYDŁOWY

- System przesuwany jednoskrzydłowy, naścienny składa się z mechanizmu przesuwnego, maskownicy (w kpl. z belką odbojową) oraz skrzydła drzwiowego. Każdy element należy zakupić osobno.
- Standardowo system montowany jest bezpośrednio na ścianie, opcjonalnie można zamontować system z ościeżnicą tunel, którą należy zakupić osobno. Wysokość otworu w murze dla montażu z tunelem: 2060 mm, dla montażu bez tunelu: 2022 mm.
- Mechanizm 1-skrzydłowy wyposażony jest w szynę o długości 2,5 mb., którą należy dociąć do ostatecznego wymiaru.
- System przesuwany jednoskrzydłowy oferowany jest w wymiarach 60', 70', 80', 90', 100'.

SYSTEM PRZESUWNY DWUSKRZYDŁOWY

- System przesuwany dwuskrzydłowy, naścienny składa się z mechanizmu przesuwnego, maskownicy oraz skrzydła drzwiowego. Każdy element należy zakupić osobno.
- System przesuwany dwuskrzydłowy otwierany jest synchronicznie tzn. przesuając jedno skrzydło rozsuwają się oba skrzydła drzwiowe jednocześnie. System synchroniczny wymaga zamówienia dwóch skrzydeł drzwiowych o identycznej szerokości.
- Mechanizm 2-skrzydłowy wyposażony jest w 2 sztuki szyny i maskownicę 2,5-metrowej długości, które należy dociąć do ostatecznego wymiaru.

- Standardowo system montowany jest bezpośrednio na ścianie, opcjonalnie można zamontować system z ościeżnicą tunel, którą należy zakupić osobno. Wysokość otworu w murze dla montażu z tunelem: 2060 mm, dla montażu bez tunelu 2022 mm.
- System przesuwany dwuskrzydłowy oferowany jest w wymiarach 120', 140', 160', 180', 200' (dla drzwi otwieranych synchronicznie).
- Skrzydła drzwiowe do systemu przesuwnego wykonane są w wersji bezprzylgowej w wymiarach zewnętrznych skrzydła przylgowego, np.: 844 x 2035 mm (80').

DOSTĘPNOŚĆ

- System przesuwany dostępny jest we wszystkich dekoracjach i kolekcjach poza kolekcjami: Classic, Andromeda, Salvano.

OPCJE ZA DOPLATĄ



samodomykacz



zamek hakowy
(klucz, WC)



SYSTEM PRZESUWNY JEDNOSKRZYDŁOWY

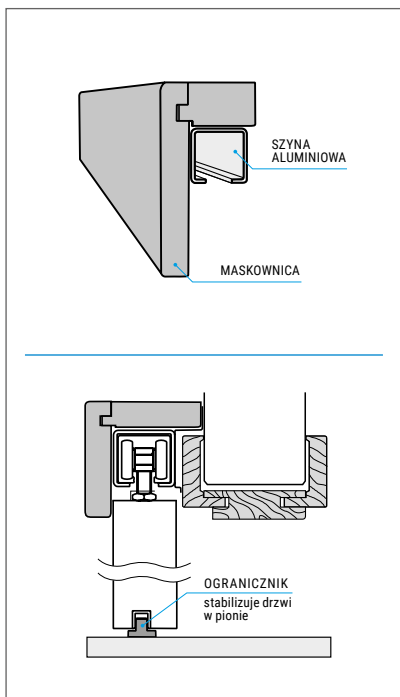

PRZEKRÓJ PIONOWY SYSTEMU PRZESUWNEGO

POCHWYTY MONTOWANE W DRZWIACH PRZESUWNYCH ZA DOPLATĄ.

KOLOR POCHWYTU PRZYPISANY DO DANEGO DEKORU.

POCHWYTY PCV



BIAŁY

Primo: Biały
3D Look: Jesion Biały
Iridium: UNI White
CPL: Biały RAL 9003, Biały Struktura Pozioma
Lakierowane



BEŻOWY

Primo: Buk, Dąb Natural, Dąb Polski
3D Look: Dąb Olejowany, Dąb Sonoma, Dąb Riviera, Catania Miodowa, Dąb Cleveland
Iridium: Jesion Śnieżny, Jesion Brązowy, Dąb Marone
CPL: Dąb Hamilton



SREBRNY

Primo: Szary Mat
3D Look: Orzech Kolumbia Jasny, Dąb Szary, Dąb Antracyt
Iridium: UNI Black, Jesion Grafitowy, Wenge
CPL: Akacja Jasna, Szary RAL 7047, Grafit RAL 7024, Dąb Grigio, Dąb Kendal, Jesion Norweski, Dąb Gessato, Kaszmir



BRĄZOWY

Primo: Akacja St, Orzech
3D Look: Dąb Palony, Dąb Catania
CPL: Orzech Włoski

POCHWYTY STALOWE



CZARNY NIKIEL

Primo
3D Look
Iridium
CPL
Lakierowane

Drzwi przesuwne Classen dostępne są we wszystkich dekorach z poniższych grup (szczegóły na str. 160–163), oraz opcjonalnie w kolorach z palety RAL.

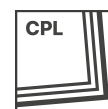
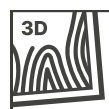

AERO



CENY SYSTEMU AERO
ZNAJDZIESZ NA STR. 169

System Aero dzięki szerokiej, aluminiowej szynie, częściowo wpuszczonej w skrzydło, tworzy estetyczne i nowoczesne połączenie drzwi z systemem przesuwным.

System składa się z mechanizmu oraz skrzydła drzwiowego i przeznaczony jest do montażu bezpośrednio na ścianę (brak możliwości montażu z tunelem).



SKRZYDŁO Z SZYNĄ - SPOSÓB POŁĄCZENIA

SKRZYDŁO DRZWIOWE

- Przesuwne, jednoskrzydłowe, pełne, konstrukcja HARD, wyposażone w standardzie w pochwyty stalowy INOX. Dedykowane wyłącznie do systemu Aero.
- Wymiary skrzydła – 744, 844, 944 x 2135 mm.

MECHANIZM

- Komplet stanowią szyna aluminiowa o długości 2 m, okucia oraz instrukcja montażu.
- Dostępne są dwa rodzaje mechanizmu – standardowy oraz z systemem samodomykającym. Po zamontowaniu systemu szczelina pomiędzy skrzydłem a ścianą wynosi 12 mm.

OPCJE ZA DOPLATĄ / ceny na str. 169

- Kolory z palety RAL

¹ | Dekor dostępny do wyczerpania zapasów magazynowych.



	WYSOKOŚĆ SKRZYDŁA H_d	WYSOKOŚĆ OTWORU W MURZE H_o	SZEROKOŚĆ SKRZYDŁA S_d	SZEROKOŚĆ OTWORU W MURZE S_o
70"	2135	2000	744	700
80"			844	800
90"			944	900

TABELA WYMIARÓW SYSTEMU AERO

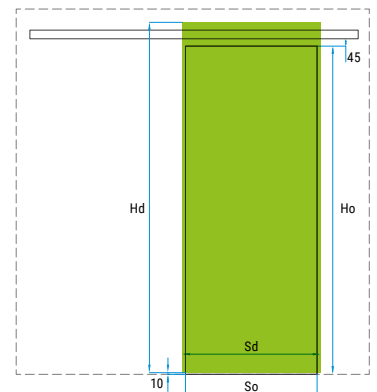

IRIDIUM



UNI BLACK

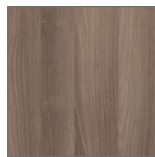

JESION GRAFITOWY

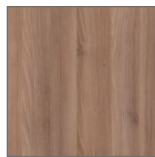

JESION BRĄZOWY



JESION ŚNIEŻNY 1

CPL



KASZMIR



DĄB HAMILTON PION



DĄB HAMILTON POZIOM

CPL



ORZECH WŁOSKI



AKACJA JASNA



JESION NORWESKI



BIAŁY STRUKTURA POZIOMA



DĄB GRIGIO



DĄB KENDAL



BIAŁY RAL 9003

CPL



SZARY RAL 7047



GRAFIT RAL 7024

LAKIER



BIAŁY UV

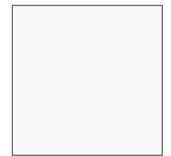

BIAŁY UV PURE



CENY SYSTEMU MODI DESIGN
ZNAJDZIESZ NA STR. 169

Nowoczesny system przesuwny idealny dla loftowych wnętrz. Czarna stalowa szyna oraz wszystkie pozostałe elementy zestawu nadają całości niepowtarzalny industrialny charakter.

System przeznaczony do zabudowy bezpośrednio na ścianie, dostępny tylko w wersji jednoskrzydłowej.

Skrzydła o wysokości 2035 mm, dostępne w szerokościach 70', 80', 90' z czarnym uchwytem wpuszczanym, stalowym. Należy je zakupić osobno, dostępne są we wszystkich kolekcjach i dekorach za wyjątkiem: Classic, Andromeda, Salvano.

Wymagana wysokość otworu drzwiowego max. 2015 mm, szerokość otworu mniejsza o 100 mm od szerokości skrzydła. Po zamontowaniu systemu szczelina pomiędzy skrzydłem a ścianą wynosi 9 mm.

OPAKOWANIE

- Zawiera kompletny system przesuwny z szyną o długości 1950 mm. Dostępny jest również samozamykacz, za dopłatą.

OPCJE ZA DOPLATĄ / ceny na str. 169

STOPER



SYSTEM PRZESUWNY ZE STOPEREM

SAMOZAMYKACZ



CICHY SYSTEM Z SAMODOMYKACZEM

POCHWYTY STALOWE



STALOWY
CZARNY

SYSTEM PRZESUWNY, KASETOWY ECLISSE



CENY SYSTEMU ECLISSE
ZNAJDZIESZ NA STR. 169

MODEL KASETY	ŚWIATŁO L X H	WYMIARY ZEWNĘTRZNE			GRUBOŚĆ KASETY / ŚCIANY ¹	WYMIARY WEWNĘTRZNE	WYMIARY SKRZYDŁA	
		C X H1	A	B			LP	HP
G60 plus	610 x 2030	1346 x 2120	670	640	100 ²	54	644	2035
G70 plus	710 x 2030	1546 x 2120	770	740			744	
G80 plus	810 x 2030	1746 x 2120	870	840			844	
G90 plus	910 x 2030	1946 x 2120	970	940			944	
G100 plus ²	1010 x 2030	2146 x 2120	1070	1040			1044	

TABELA WYMIARÓW KASETY POJEDYNCZEJ

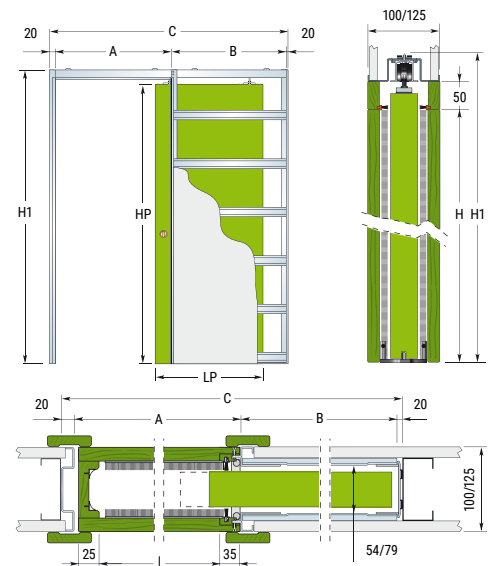

MODEL KASETY	ŚWIATŁO L X H	WYMIARY ZEWNĘTRZNE			GRUBOŚĆ KASETY / ŚCIANY ¹	WYMIARY WEWNĘTRZNE	WYMIARY SKRZYDŁA	
		C X H1	A	B			LP	HP
GG60 plus	1220 x 2030	2600 x 2120	1290	640	100 ²	54	644	2035
GG70 plus	1420 x 2030	3000 x 2120	1490	740			744	
GG80 plus	1620 x 2030	3400 x 2120	1690	840			844	
GG90 plus	1820 x 2030	3800 x 2120	1890	940			944	
GG100 plus	2020 x 2030	4200 x 2120	2090	1040			1044	

TABELA WYMIARÓW KASETY PODWÓJNEJ

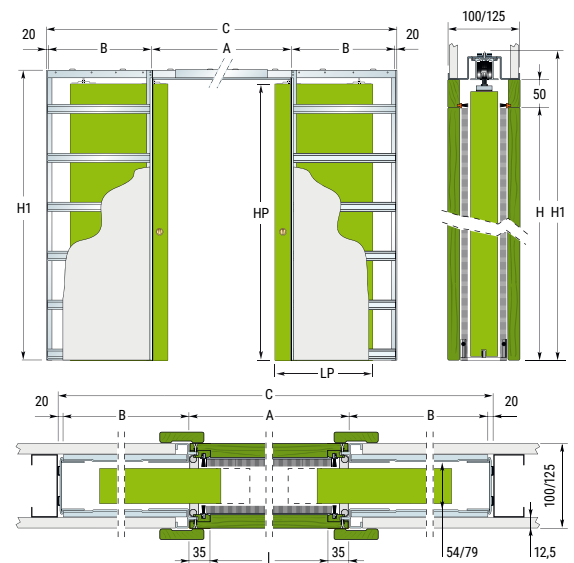

❗ BRAK MOŻLIWOŚCI MONTAŻU SYSTEMÓW PRZESUWNYCH ECLISSE W POŁĄCZENIU Z KOLEKCJAMI SALVANO I ANDROMEDA.

¹ Ościeżnice Eclisse dla nietypowych grubości muru należy zamawiać wg formularza zamówieniowego. Dekory ościeżnic: Primo, 3D Look, Iridium i CPL.

² Kaseleta o grubości 100 mm - możliwość montażu wszystkich kolekcji z wyjątkiem modeli szklonych w drzwiach płytowych.

Ościeżnice drewnopochodne

Ta grupa ościeżnic przeznaczona jest do skrzydeł drzwiowych codziennego użytku stosowanych w mieszkaniach i biurach. Wszystkie te ościeżnice znajdują zastosowanie z drzwiami lakierowanymi, ramowymi oraz płycinowymi wyprodukowanymi przez Classen.

W tym dziale znajdziesz ościeżnice o uniwersalnym charakterze, np. Regulowane czy Standard 2-pack stała, ale również te bardziej ozdobne jak Arcus oraz New Arcus. Z kolei ościeżnica CMOK to produkt przeznaczony do montażu na starego typu ościeżnicach stalowych bez konieczności ich demontażu.



REGULOWANA



REGULOWANA 80



REGULOWANA BEZPRZYLGOWA



REGULOWANA BEZPRZYLGOWA 80



NEW ARCUS



ARCUS



STANDARD 2-PACK STAŁA



CMOK



Widok od strony wewnętrznej skrzydła. Strona zewnętrzna jak w ościeżnicy Standard 2-Pack Stała.

REGULOWANA / REGULOWANA 80



CENY OŚCIEŻNICY
ZNAJDZIESZ NA STR. 172

STANDARD WYKONANIA

- Ościeżnice Regulowane wykonane są z płyty wiórowej i MDF pokrytej dekorami Classen lub lakierowane, odpowiadające kolorystyce skrzydeł drzwiowych.
- Dostępna również w wersji Tunel.

Pakowanie:

- Kompletna ościeżnica składa się z belki górnej oraz bazy i stanowi w całości jedno opakowanie. W opakowaniu znajdują się ponadto okucia, uszczelki i zestaw montażowy. Dla skrzydeł o wymiarach 100' lub skrzydeł wzmocnionych wymagana jest ościeżnica z trzema zawiasami.

KOLORYSTYKA

Primo

- Akacja ST, Biały, Dąb Natural, Buk, Dąb Polski, Orzech, Szary Mat ¹

3D Look ¹

- Dąb Gessato, Catania Miodowa, Dąb Claveland, Dąb Palony ², Dąb Olejowany, Jesion Biały, Dąb Sonoma, Orzech Kolumbia Jasny, Dąb Riviera, Dąb Szary, Dąb Antracyt, Dąb Catania

Iridium

- UNI Black ¹, UNI White ¹, Jesion Śnieżny ², Jesion Brązowy, Jesion Grafitowy ¹, Wenge, Dąb Marone ¹

CPL

- Kaszmir ¹, Dąb Hamilton Pion ¹, Akacja Jasna ¹, Biały 9003 ¹, Szary 7047, Grafit 7024, Orzech Włoski ¹, Jesion Norweski ¹, Dąb Kendal ¹, Dąb Grigio ¹, Biały Struktura Pozioma.

Lakier ¹

- lakier Biały UV lub PU.

OPCJE ZA DOPLATĄ / str. 173

- trzeci zawias
- ościeżnica 100'
- ościeżnica 110'
- ościeżnica 120'
- wysokość ościeżnicy PN 22
- wysokość ościeżnicy PN 23
- opaska 80
- ościeżnica do drzwi dwuskrzydłowych
- kolorystyka RAL

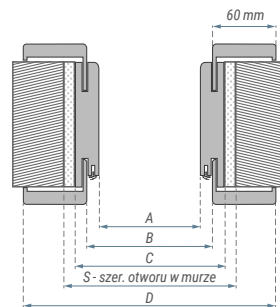
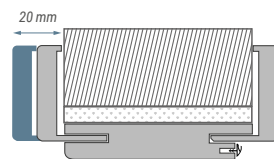
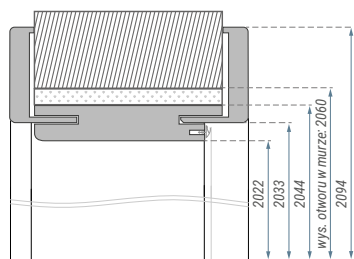
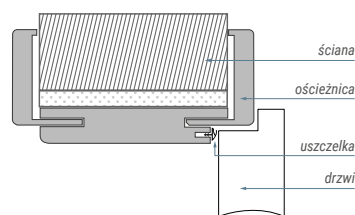

▲ OŚCIEŻNICA REGULOWANA

▼ OŚCIEŻNICA REGULOWANA 80

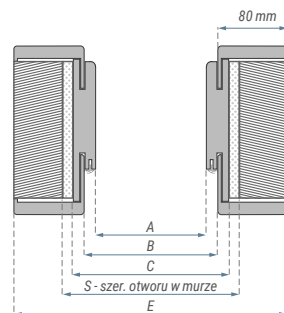
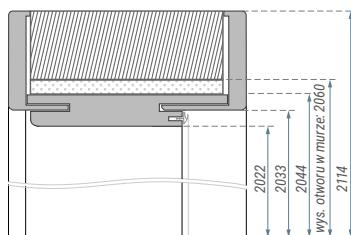

Korony i listwa nakładkowa przeznaczone do montażu z ościeżnicą Regulowaną (1-skrzydłową).



Więcej informacji na str. 153.

Wymiary ościeżnicy regulowanej [mm]:

Zakres regulacji [mm]:

	A	B	C	D	E	S		A	B	C	D	E	S	75-95	220-240
60	603	626	648	748	788	675	100	1038	1061	1083	1183	1223	1110	95-115	240-260
70	703	726	748	848	888	775	110	1138	1161	1183	1283	1323	1210	120-140	260-280
80	803	826	848	948	988	875	120	1238	1261	1283	1383	1423	1310	140-160	280-300
90	903	926	948	1048	1088	975	130	1338	1361	1383	1483	1523	1410	160-180	300-320
100	1003	1026	1048	1148	1188	1075	140	1438	1461	1483	1583	1623	1510	180-200	320-340
110	1103	1126	1148	1248	1288	1175	150	1538	1561	1583	1683	1723	1610	200-220	340-360
120	1203	1226	1248	1348	1388	1275	160	1638	1661	1683	1783	1823	1710		
1-SKRZYDŁOWE															
170	1738	1761	1783	1883	1923	1810	170	1738	1761	1783	1883	1923	1810		
180	1838	1861	1883	1983	2023	1910	180	1838	1861	1883	1983	2023	1910		
190	1938	1961	1983	2083	2123	2010	190	1938	1961	1983	2083	2123	2010		
200	2038	2061	2083	2183	2223	2110	200	2038	2061	2083	2183	2223	2110		
2-SKRZYDŁOWE															

¹ Ościeżnica Regulowana 80 dostępna w oznaczonych dekorach. Nie występuje w modelach Natura HK CPL – PN22 i PN23.

² Dekor dostępny do wyczerpania zapasów magazynowych.

BEZPRZYLGOWA REGULOWANA / REGULOWANA 80



CENY OŚCIEŻNICY
ZNAJDZIESZ NA STR. 173

STANDARD WYKONANIA

- Ościeżnice Regulowane Bezprzylgowe wykonane są z płyty wiórowej i MDF pokrytej dekorami Classen lub lakierowane, odpowiadające kolorystyce skrzydeł drzwiowych. Ościeżnice dedykowane są do skrzydeł bezprzylgowych.

Pakowanie:

- Kompletna ościeżnica bezprzylgowa składa się z belki górnej oraz bazy i stanowi w całości jedno opakowanie. W komplecie znajdują się dwa zawiasy bezprzylgowe – chowane, uszczelki i zestaw montażowy.

KOLORYSTYKA

Primo

- Szary Mat ¹
- Iridium**
- UNI White ¹, UNI Black ¹, Dąb Marone ¹, Jesion Śnieżny ², Jesion Brązowy, Jesion Grafitowy ¹, Wenge **CPL**
- Kaszmir ¹, Dąb Hamilton Pion ¹, Akacja Jasna ¹, Biały 9003 ¹, Szary 7047, Grafit 7024, Orzech Włoski ¹, Jesion Norweski ¹, Dąb Kendal ¹, Dąb Grigio ¹, Biały Struktura Pozioma.
- Lakier** ¹
- lakier Biały UV lub PU.

OPCJE ZA DOPLATĄ

- ościeżnica 100'
- opaska 80
- kolorystyka RAL

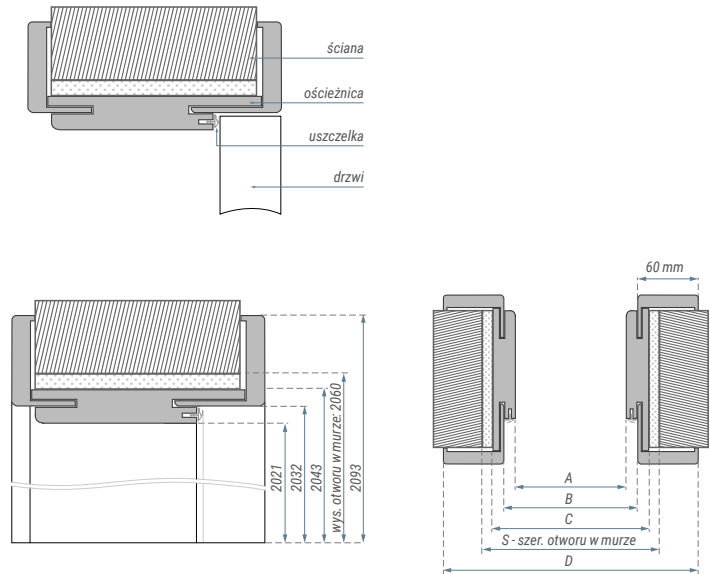

▲ OŚCIEŻNICA REGULOWANA BEZPRZYLGOWA

▼ OŚCIEŻNICA REGULOWANA BEZPRZYLGOWA 80

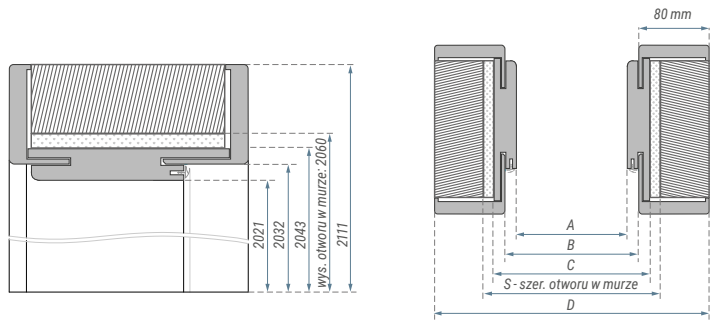

Korony i listwa nakładkowa przeznaczone do montażu z ościeżnicą Regulowaną (1-skrzydłową).

Więcej informacji na str. 153.



Zawias 3D



Błacha zaczepowa z regulacją

Wymiary ościeżnicy regulowanej bezprzylgowej [mm]: Zakres regulacji [mm]:

	A	B	C	D	E	S		
60	601	624	646	746	786	690	90-110	235-255
70	701	724	746	846	886	790	110-130	255-275
80	801	824	846	946	986	890	135-155	275-295
90	901	924	946	1046	1086	990	155-175	295-315
100	1001	1024	1046	1146	1186	1090	175-195	315-335
							195-215	335-355
							215-235	355-375

¹ Ościeżnica Regulowana 80 dostępna w oznaczonych dekorach. Nie występuje w modelach Natura HK CPL – PN22 i PN23.

² Dekor dostępny do wyczerpania zapasów magazynowych.

ARCUS



CENY OŚCIEŻNICY
ZNAJDZIESZ NA STR. 173

STANDARD WYKONANIA

- Ościeżnice Arcus wykonane są z MDF okleinowanego Primo, 3D Look, okleiną Iridium oraz laminatem CPL w dekorach odpowiadających dekorom skrzydeł drzwiowych. Elementy bazowe zostały jednostronnie zintegrowane z listwami wykończeniowymi.
- Dostępna również w wersji Tunel.

Pakowanie:

- Kompletna ościeżnica składa się z belki górnej oraz bazy (2 osobne opakowania), wyposażonej w 2 zawiasy czopowe srebrne (trzeci zawias – za dopłatą). Dla skrzydeł o wymiarach 100' lub skrzydeł wzmocnionych wymagana jest ościeżnica z trzema zawiasami.

KOLORYSTYKA

Primo

- Akacja ST, Biały, Dąb Natural, Dąb Polski, Orzech

3D Look

- Dąb Palony ¹, Jesion Biały, Orzech Kolumbia Jasny, Dąb Szary

Iridium

- Jesion Brązowy, Jesion Grafitowy, Wenge

CPL

- Akacja Jasna, Orzech Włoski, Jesion Norweski, Biały Struktura Pozioma

OPCJE ZA DOPLATĄ

- trzeci zawias
- ościeżnica 100'
- ościeżnica do drzwi dwuskrzydłowych

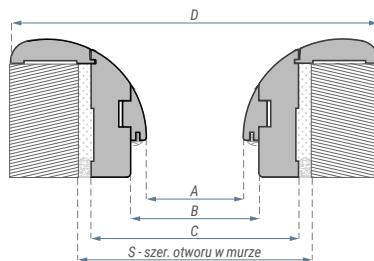
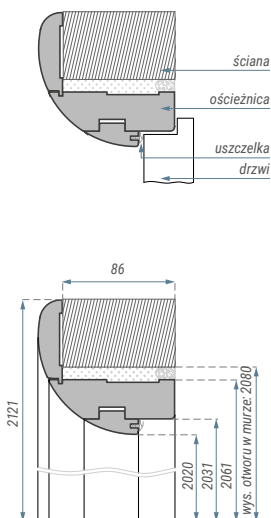

Wymiary ościeżnicy Arcus [mm]:

	A	B	C	D	S		A	B	C	D	S
60	602	626	686	806	710	100	1037	1061	1121	1241	1145
70	702	726	786	906	810	110	1137	1161	1221	1341	1245
80	802	826	886	1006	910	120	1237	1261	1321	1441	1345
90	902	926	986	1106	1010	130	1337	1361	1421	1541	1445
100	1002	1026	1086	1206	1110	140	1437	1461	1521	1641	1545
1-SKRZYDŁOWE						150	1537	1561	1621	1741	1645
						160	1637	1661	1721	1841	1745
						170	1737	1761	1821	1941	1845
						180	1837	1861	1921	2041	1945
						190	1937	1961	2021	2141	2045
						200	2037	2061	2121	2241	2145
						2-SKRZYDŁOWE					

¹ | Dekor dostępny do wyczerpania zapasów magazynowych.

NEW ARCUS



CENY OŚCIEŻNICY
ZNAJDZIESZ NA STR. 173

STANDARD WYKONANIA

- Ościeżnice New Arcus wykonane są z MDF okleinowanego Primo, 3D Look, okleiną Iridium oraz laminatem CPL w dekorach odpowiadających dekorom skrzydeł drzwiowych. Zaletą tej ościeżnicy, poza nowoczesnym wzornictwem, jest jej uniwersalne zastosowanie – w celu dopasowania do różnych grubości muru ościeżnica ta dostępna jest w dwóch zakresach regulacji: 115–200 mm oraz 200–320 mm.
- Dostępna również w wersji Tunel.

Pakowanie:

- Kompletna ościeżnica składa się z belki górnej oraz bazy (2 osobne opakowania), wyposażonej w 2 zawiasy czopowe srebrne (trzeci zawias – za dopłatą). Dla skrzydeł o wymiarach 100' lub skrzydeł wzmocnionych wymagana jest ościeżnica z trzema zawiasami.

KOLORYSTYKA

Primo

- Akacja ST, Orzech

3D Look

- Dąb Palony¹, Jesion Biały, Orzech Kolumbia Jasny, Dąb Szary

Iridium

- Jesion Brązowy, Jesion Grafitowy, Wenge, Dąb Marone

CPL

- Akacja Jasna, Orzech Włoski, Jesion Norweski, Dąb Kendal, Dąb Grigio

OPCJE ZA DOPLATĄ

- wstawka regulacyjna 200–320 mm
- trzeci zawias
- ościeżnica 100'
- ościeżnica do drzwi dwuskrzydłowych

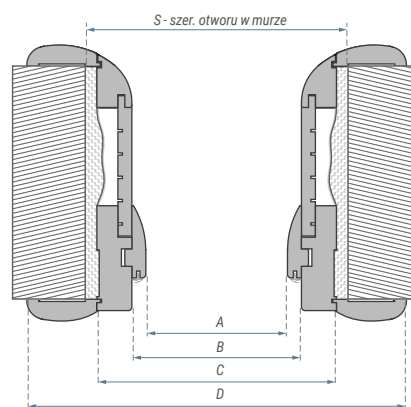
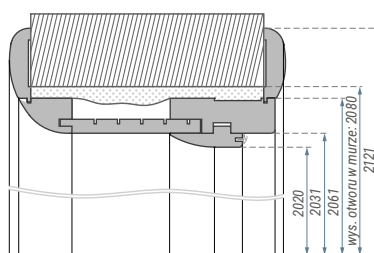
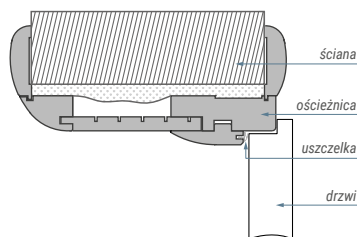

Wymiary ościeżnicy New Arcus [mm]:

	A	B	C	D	S		A	B	C	D	S
60	602	626	686	806	710	100	1037	1061	1121	1241	1145
70	702	726	786	906	810	110	1137	1161	1221	1341	1245
80	802	826	886	1006	910	120	1237	1261	1321	1441	1345
90	902	926	986	1106	1010	130	1337	1361	1421	1541	1445
100	1002	1026	1086	1206	1110	140	1437	1461	1521	1641	1545
1-SKRZYDŁOWE						150	1537	1561	1621	1741	1645
						160	1637	1661	1721	1841	1745
						170	1737	1761	1821	1941	1845
						180	1837	1861	1921	2041	1945
						190	1937	1961	2021	2141	2045
						200	2037	2061	2121	2241	2145
2-SKRZYDŁOWE											

¹ Dekor dostępny do wyczerpania zapasów magazynowych.

STANDARD 2-PACK STAŁA



CENY OŚCIEŻNICY
ZNAJDZIESZ NA STR. 173

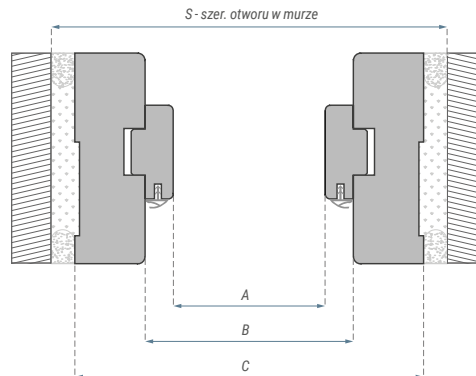
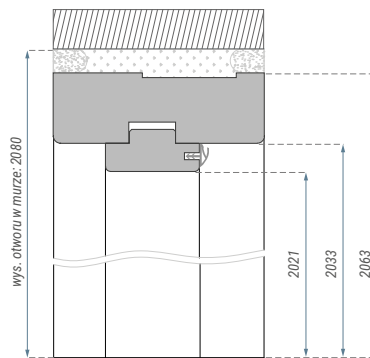
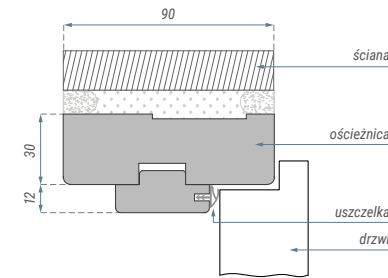

STANDARD WYKONANIA

- Ościeżnice stałe Standard 2-pack wykonane są z MDF okleinowanego Primo, 3D Look, Iridium oraz laminatem CPL w dekorach odpowiadających dekorom skrzydeł drzwiowych.

Pakowanie:

- Kompletna ościeżnica składa się z belki górnej oraz bazy (2 osobne opakowania), wyposażonej w 2 zawiasy czopowe srebrne (trzeci zawias – za dopłatą). Dla skrzydeł o wymiarach 100' lub skrzydeł wzmocnionych wymagana jest ościeżnica z trzema zawiasami.

KOLORYSTYKA

Primo

- Akacja ST, Biały, Dąb Natural, Buk, Dąb Polski, Orzech, Szary Mat

3D Look

- Dąb Gessato, Catania Miodowa, Dąb Claveland, Dąb Olejowany, Dąb Palony ¹, Jesion Biały, Dąb Sonoma, Orzech Kolumbia Jasny, Dąb Riviera, Dąb Szary, Dąb Antracyt, Dąb Catania

Iridium

- Jesion Śnieżny ¹, Jesion Brązowy, Jesion Grafitowy, Wenge, UNI White, UNI Black, Dąb Marone

CPL

- Akacja Jasna, Orzech Włoski, Biały 9003, Szary 7047, Grafit 7024, Jesion Norweski, Dąb Kendal, Dąb Grigio, Biały Struktura Pozioma

Lakier

- Biały UV lub PU

OPCJE ZA DOPŁATĄ

- trzeci zawias
- ościeżnica 100'
- ościeżnica 110'
- ościeżnica 120'
- ościeżnica do drzwi dwuskrzydłowych

Wymiary ościeżnicy Std 2-pack [mm]:

	A	B	C	S		A	B	C	S
60	602	626	686	710	100	1037	1061	1121	1145
70	702	726	786	810	110	1137	1161	1221	1245
80	802	826	886	910	120	1237	1261	1321	1345
90	902	926	986	1010	130	1337	1361	1421	1445
100	1002	1026	1086	1110	140	1437	1461	1521	1545
110	1102	1126	1186	1210	150	1537	1561	1621	1645
120	1202	1226	1286	1310	160	1637	1661	1721	1745
1-SKRZYDŁOWE					170	1737	1761	1821	1845
					180	1837	1861	1921	1945
					190	1937	1961	2021	2045
					200	2037	2061	2121	2145

2-SKRZYDŁOWE

¹ Dekor dostępny do wyczerpania zapasów magazynowych.



CENY OŚCIEŻNICY
ZNAJDZIESZ NA STR. 173

STANDARD WYKONANIA

- Ościeznica drzwiowa jednoskrzydłowa, regulowana przeznaczona do zabudowy ościeżnic stalowych, bez konieczności ich wcześniejszego demontażu. Pozwala na wymianę skrzydeł drzwiowych przy zachowaniu ich dotychczasowych wymiarów. Charakterystyczną cechą tej ościeżnicy jest szybki i prosty montaż możliwy dzięki zespoleniu ze sobą na stałe dwóch elementów bazowych. Ościeznica wykonana jest w całości z materiału drewnopochodnego – MDF, okleinowanego dekorami Primo, 3D, Iridium oraz laminatami CPL.

Pakowanie:

- Kompletna ościeznica dostępna jest w dwóch zakresach regulacji: 70–110 mm oraz 110–150 mm. Obydwa zakresy dostępne są w jednym opakowaniu, w którym znajduje się również uszczelka oraz woreczek montażowy. Dla skrzydeł o wymiarach 100' oraz skrzydeł wzmocnionych wymagana jest ościeznica z trzema zawiasami.

KOLORYSTYKA

Primo

- Akacja ST, Dąb Natural, Buk, Dąb Polski, Orzech, Biały 3D Look
- Dąb Sonoma, Jesion Biały, Dąb Palony ¹, Dąb Olejowany, Orzech Kolumbia Jasny, Dąb Riviera, Dąb Szary, Dąb Antracyt, Dąb Catania
- Iridium**
- Jesion Śnieżny ¹, Jesion Brązowy, Jesion Grafitowy, Wenge, Dąb Marone
- CPL**
- Orzech Włoski, Akacja Jasna, Jesion Norweski, Dąb Kendal, Dąb Grigio

OPCJE ZA DOPLATĄ

- trzeci zawias
- ościeznica 100'
- ościeznica 110'

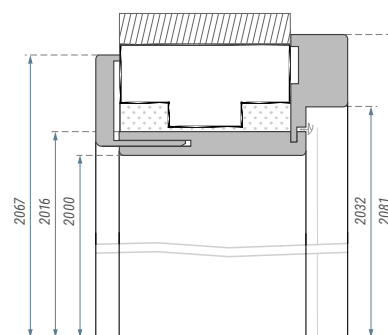
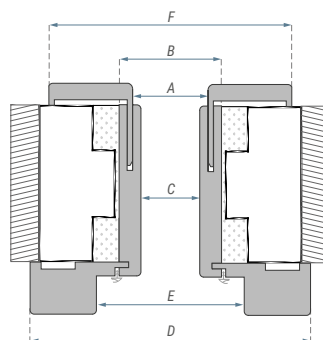
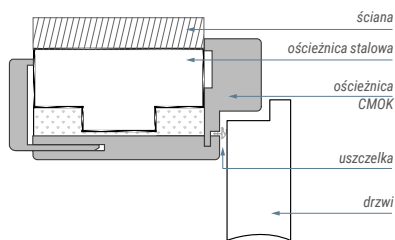

Uwagi dotyczące montażu

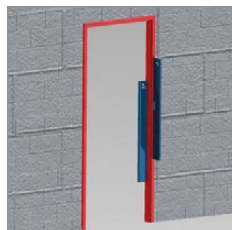

1. Krzywizny ścian, na których montowana będzie ościeznica CMOK.

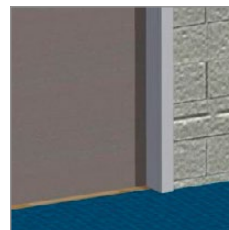

2. Miejsce łączenia podłóg oraz przesunięcie skrzydła po zamontowaniu ościeżnicy CMOK.

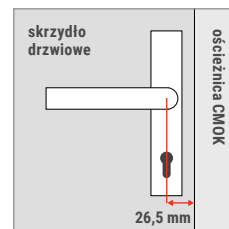

3. Wymiar klamki i rozety. Rączka klamki nie może wychodzić poza trzpień.

Wstawka regulacyjna

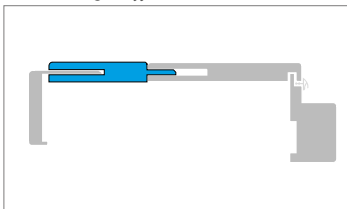

Wstawka regulacyjna 75 mm zwiększa zakresy regulacji:
– w ościeżnicy 70–110 mm do 150–185 mm
– w ościeżnicy 110–150 mm do 185–220 mm

Wymiary ościeżnicy CMOK [mm]:

	A	B	C	D	E	F
60	574	593	561	723	626	696
70	674	693	661	823	726	796
80	774	793	761	923	826	896
90	874	893	861	1023	926	996
100	974	993	961	1123	1026	1096
110	1074	1093	1061	1223	1126	1196

Zakres regulacji [mm]:

70-110
110-150

¹ Dekor dostępny do wyczerpania zapasów magazynowych.

Ościeżnice stalowe

Ościeżnice stalowe sprawdzają się w mieszkaniach i biurach, lecz wszystkie ich zalety ujawniają się w obiektach użyteczności publicznej oraz w pomieszczeniach o podwyższonym natężeniu ruchu. Wszystkie ościeżnice stalowe znajdują zastosowanie w połączeniu z drzwiami technicznymi Natura HK/HB (CPL i HPL) oraz ze standardowymi drzwiami lakierowanymi, ramowymi oraz płycinowymi wyprodukowanymi przez Classen.

Na kolejnych stronach znajdziesz ościeżnice regulowane oraz stałe, każda z nich oferowana jest w wersji przylgowej i bezprzylgowej.



STAŁA STAŁOWA PRZYLGOWA / BEZPRZYLGOWA



STANDARD WYKONANIA

- wykonana z wysokiej jakości blachy stalowej o grubości 1,2 mm
- kompletna ościeżnica składa się z jednego elementu bazowego, zawiasów, uszczelki oraz kompletu zaślepek
- uszczelki dostępne w 3 kolorach – Biały, Szary, Brąz
- 2 zawiasy chowane 3D w standardzie (wersja bezprzylgowa)
- 2 zawiasy w standardzie; 3 zawias jako opcja bez dopłaty (wersja przylgowa)
- ościeżnica przeznaczona do montażu w pomieszczeniach z wykończonymi ścianami i posadzką
- ościeżnica bezprzylgowa dostępna jest wyłącznie w wersji jednoskrzydłowej
- oznaczenie ościeżnicy: wersja przylgowa FD12, wersja bezprzylgowej FD93

KOLORYSTYKA

- ościeżnica malowana proszkowo. Kolory RAL: Biały (9003), Szary (7047), Grafit (7024)
- pozostałe kolory z palety RAL oraz inne nietypowości podlegają indywidualnej wycenie: inwestycje@classen.com.pl

OPCJE ZA DOPLATĄ

- wzmocnienie pod samozamykacz
- przygotowanie pod elektrozaczep
- wykonanie z blachy ocynkowanej
- próg przejściowy
- ościeżnice dwuskrzydłowe
- kolory RAL 7024

STAŁOWA STAŁA PRZYLGOWA ▼

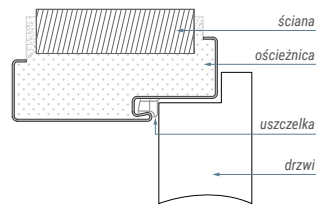

STAŁOWA STAŁA BEZPRZYLGOWA ▼

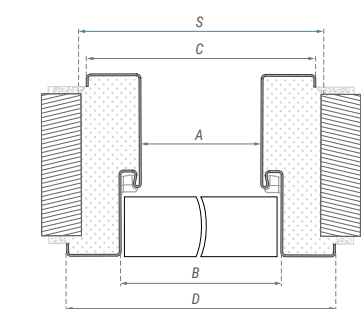
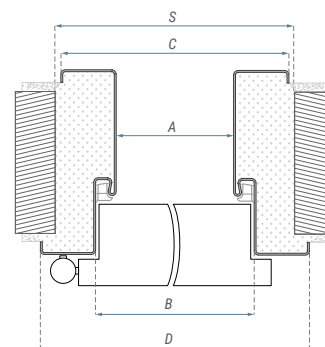
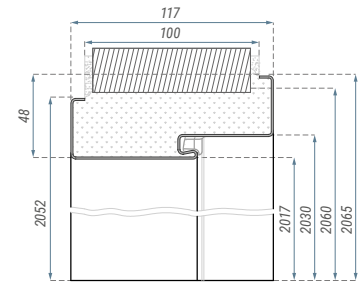
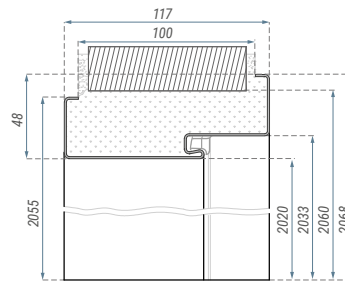
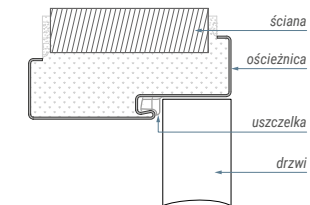

Wymiary ościeżnicy stali stalowej oraz stali stalowej bezprzylgowej (1-skrzydłowe) [mm]:

	A	B	C	D	S		A	B	C	D	S
60	601	627	671	697	685	120	1235	1261	1305	1331	1315
70	701	727	771	797	785	130	1335	1361	1405	1431	1415
80	801	827	871	897	885	140	1435	1461	1505	1531	1515
90	901	927	971	997	985	150	1535	1561	1605	1631	1615
100	1001	1027	1071	1097	1085	160	1635	1661	1705	1731	1715
110	1101	1127	1171	1197	1185	170	1735	1761	1805	1831	1815
120	1201	1227	1271	1297	1285	180	1835	1861	1905	1931	1915
1-SKRZYDŁOWE						190	1935	1961	2005	2031	2015
						200	2035	2061	2105	2131	2115
						2-SKRZYDŁOWE					

REGULOWANA STAŁOWA

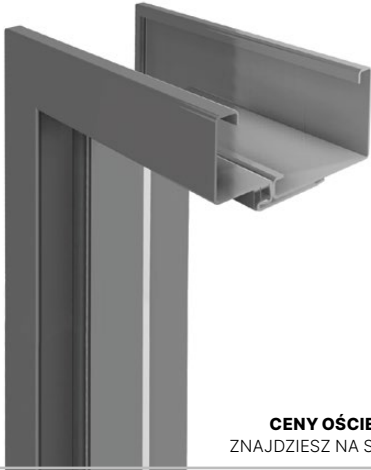

CENY OŚCIEŻNICY
ZNAJDZIESZ NA STR. 174

STANDARD WYKONANIA

- Ościeżnice Regulowane stalowe przeznaczone są do zabudowy w różnego typu pomieszczeniach z wykończonymi ścianami i posadzkami - mieszkania, obiekty użyteczności publicznej, hotele itp.
- Trwała konstrukcja daje możliwość zastosowania zarówno do ścian murowanych jak i kartonowo - gipsowych.
- oznaczenie ościeżnicy: FD61-FD69

Konstrukcja:

- wykonana z wysokiej jakości blachy stalowej o grubości 1,5 mm;
- kompletna ościeżnica składa się elementu bazowego, części regulacyjnej, zawiasów, uszczelki oraz kompletu zaślepek;
- uszczelki dostępne w 3 kolorach – Biały, Szary, Brąz;
- 2 zawiasy w standardzie; 3 zawias jako opcja bez dopłaty.

KOLORYSTYKA

- Ościeżnica malowana proszkowo. Kolory RAL: Biały (9003), Szary (7047), Grafit (7024).
- Pozostałe kolory z palety RAL oraz inne nietypowości podlegają indywidualnej wycenie: inwestycje@classen.com.pl

OPCJE ZA DOPLATĄ

- wzmocnienie pod samozamykacz
- przygotowanie pod elektrozaczep
- wykonanie z blachy ocynkowanej
- kolory RAL 7024
- próg przejściowy
- ościeżnice dwuskrzydłowe

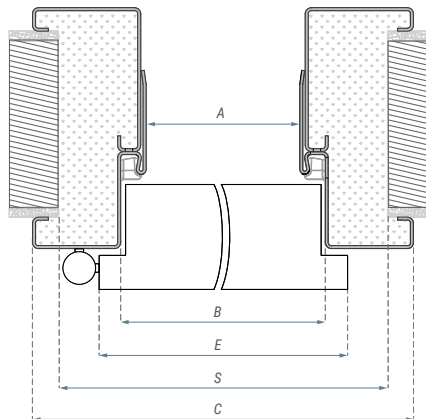
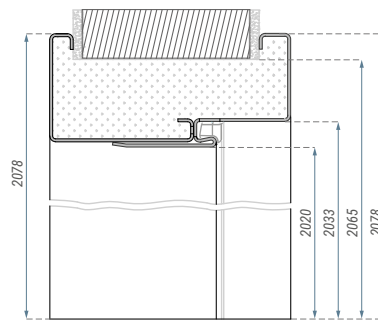
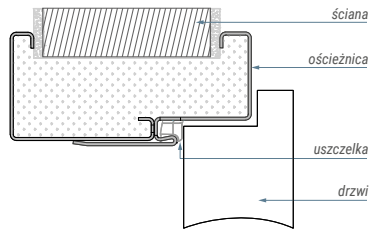

Wymiary ościeżnicy regulowanej stalowej [mm]:

	A	B	C	E	S		A	B	C	E	S	
60	601	627	717	644	685	100	1035	1061	1151	1079	1120	
70	701	727	817	744	785	110	1135	1161	1251	1179	1220	
80	801	827	917	844	885	120	1235	1261	1351	1279	1320	
90	901	927	1017	944	985	130	1335	1361	1451	1379	1420	
100	1001	1027	1117	1044	1085	140	1435	1461	1551	1479	1520	
110	1101	1127	1217	1144	1085	150	1535	1561	1651	1579	1620	
120	1201	1227	1317	1244	1085	160	1635	1661	1751	1679	1720	
1-SKRZYDŁOWE						170	1735	1761	1851	1779	1820	
						180	1835	1861	1951	1879	1920	
Zakres regulacji [mm]:						190	1935	1961	2051	1979	2020	
95-125	245-275						200	2035	2061	2151	2079	2120
125-155	275-305						2-SKRZYDŁOWE					
155-185	305-335											
185-215	335-365											
215-245												

2-SKRZYDŁOWE

REGULOWANA STAŁOWA BEZPRZYLGOWA



STANDARD WYKONANIA

- wykonana z wysokiej jakości blachy stalowej o grubości 1,5 mm
- kompletna ościeżnica składa się elementu bazowego, części regulacyjnej, zawiasów, uszczelki oraz kompletu zaślepek
- uszczelki dostępne w 3 kolorach – Biały, Szary, Brąz
- 2 zawiasy chowane 3D w standardzie
- ościeżnica przeznaczona do montażu w pomieszczeniach z wykończonymi ścianami i posadzką
- dostępna wyłącznie w wersji jednoskrzydłowej
- oznaczenie ościeżnicy: FD71-FD79

KOLORYSTYKA

- ościeżnica malowana proszkowo. Kolory RAL: Biały (9003), Szary (7047), Grafit (7024)
- pozostałe kolory z palety RAL oraz inne nietypowości podlegają indywidualnej wycenie: inwestycje@classen.com.pl

OPCJE ZA DOPLATĄ

- wzmocnienie pod samozamykacz
- przygotowanie pod elektrozaczep
- wykonanie z blachy ocynkowanej
- kolory RAL 7024
- próg przejściowy

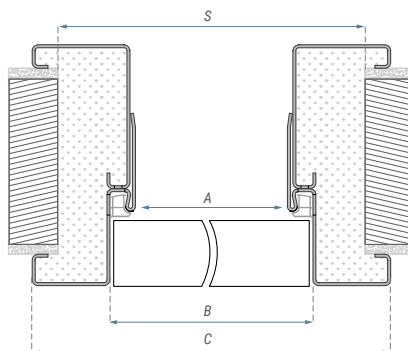
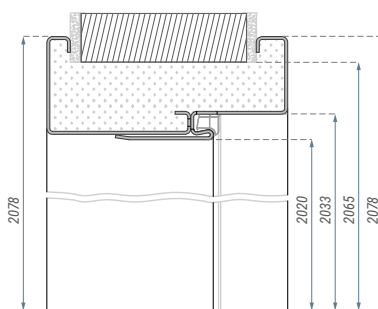
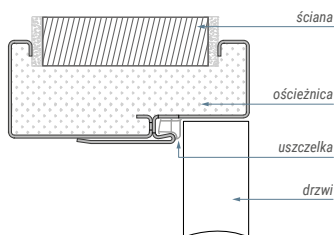

Wymiary ościeżnicy regulowanej stalowej bezprzylgowej [mm]:

	A	B	C	S
60	601	627	717	695
70	701	727	817	795
80	801	827	917	895
90	901	927	1017	995
100	1001	1027	1117	1095
110	1101	1127	1217	1195
120	1201	1227	1317	1295

Zakres regulacji [mm]:

110-140	260-290
140-170	290-320
170-200	320-350
200-230	350-380
230-260	

Ościeżnice rekomendowane

Specjalistyczne drzwi techniczne wymagają zastosowania odpowiednio dobranych ościeżnic. Dla przykładu drzwi przeciwpożarowe nie spełniają swych norm oraz są nieskuteczne bez dopasowanej ościeżnicy o właściwościach przeciwpożarowych.

W tym dziale znajdziesz ościeżnice dopasowane do drzwi technicznych Classen takich jak: Bord, Bord W3, akustycznych i przeciwpożarowych.



BORD STALOWA STAŁA / NAROŻNA STAŁA



STANDARD WYKONANIA

- gr. blachy 1,2 mm
- otwory pod zamek bolcowy góra i dół (B – dla ościeżnic Bord stalowej stałej oraz Bord stalowej narożnej stałej) lub otwory zamka wielopunktowego (W – tylko dla ościeżnicy Bord stalowej stałej)
- otwory pod bolce wyważeniowe dla wersji skrzydeł W1 (dla ościeżnic Bord stalowej stałej oraz Bord stalowej narożnej stałej) i W2 (tylko dla ościeżnicy Bord stalowej stałej)
- wzmocnienie pod samozamykacz
- jednoskrzydłowe 80'-100'
- oznaczenie ościeżnicy: stała FD12, narożna stała FD14

KOLORYSTYKA

- ościeżnica malowana proszkowo. Kolory RAL: Biały (9016), Szary (7047), Brąz (8017), Biały (9003), Grafit (7024)
- pozostałe kolory z palety RAL oraz inne nietypowości podlegają indywidualnej wycenie: inwestycje@classen.com.pl

OPCJE ZA DOPLATĄ

- rozmiar 100'
- kolory RAL 7024
- próg przejściowy

BORD STALOWA STAŁA ▼

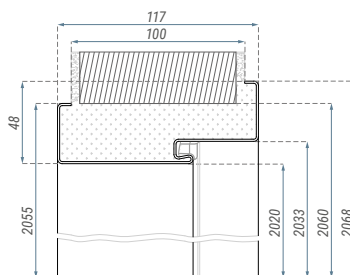
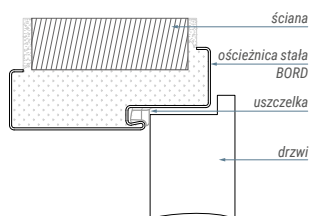

BORD STALOWA NAROŻNA STAŁA ▼

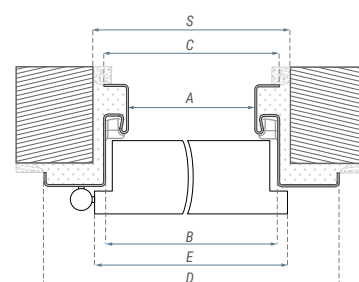
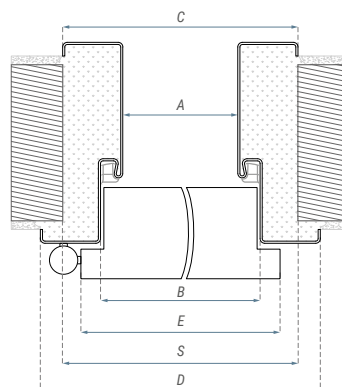
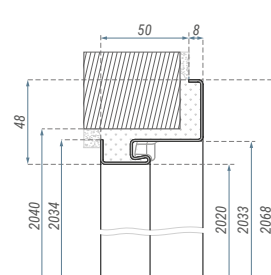
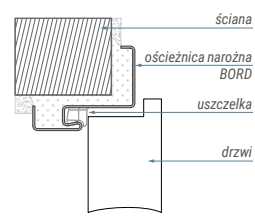

Wymiary ościeżnicy BORD stalowej stałej [mm]:

	A	B	C	D	E	S
80	801	827	871	897	744	875
90	901	927	971	997	844	975
100	1001	1027	1071	1097	944	1075

Wymiary ościeżnicy BORD stalowej narożnej stałej [mm]:

	A	B	C	D	E	S
80	801	827	829	897	844	865
90	901	927	929	997	944	965
100	1001	1027	1029	1097	1044	1065

BORD STAŁA MDF



CENY OŚCIEŻNICY
ZNAJDZIESZ NA STR. 174

STANDARD WYKONANIA

- Ościeżnica przeznaczona jest do skrzydeł wewnętrznych, wejściowych. Wykonana jest z płyty MDF okleinowanej dekorami Classen
- wykończenie powierzchni: Primo, Iridium, 3D Look, CPL
- zaczep zamka bolcowego góra i dół (B) lub zaczep zamka wielopunktowego (W)
- wersja W2 zawiera tuleje pod bolce antywyważeniowe
- jednoskrzydłowe 80'-100'

KOLORYSTYKA

Primo

- Akacja ST, Biały, Dąb Natural, Buk, Dąb Polski, Orzech **3D Look**
- Dąb Gessato, Catania Miodowa, Dąb Claveland, Dąb Olejowany, Dąb Palony ¹, Jesion Biały, Orzech Kolumbia Jasny, Dąb Sonoma, Dąb Riviera, Dąb Szary, Dąb Antracyt

Iridium

- Dąb Marone, Jesion Śnieżny ¹, Jesion Brązowy, Jesion Grafitowy, Wenge

CPL

- Orzech Włoski, Akacja Jasna, Biały (RAL 9003), Szary (RAL 7047), Grafit (RAL 7024), Jesion Norweski, Dąb Kendal, Dąb Grigio, Biały Struktura Pozioma

OPCJE ZA DOPLATĄ

- rozmiar 100'
- próg stały, drewniany (16 x 79 mm)
- próg stały, drewniany (20 x 100 mm)

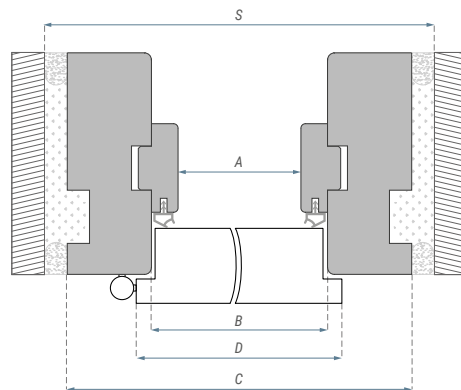
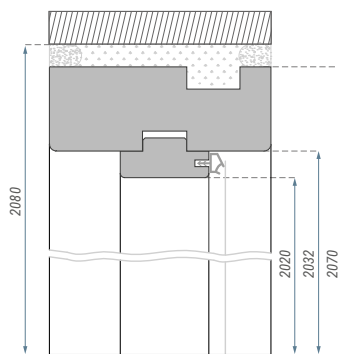
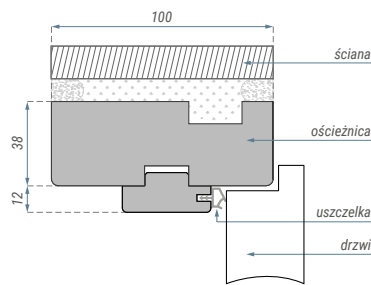

Wymiary ościeżnicy BORD MDF [mm]:

	A	B	C	D	S
80	802	826	902	844	925
90	902	926	1002	944	1025
100	1002	1026	1102	1044	1125



Próg stały, drewniany z uszczelką

Próg o długości 100 cm - do samodzielnego skrócenia. Drewno twarde, zabezpieczone lakierem bezbarwnym.

¹ Dekor dostępny do wyczerpania zapasów magazynowych.

HYBRYDA



CENY OŚCIEŻNICY
ZNAJDZIESZ NA STR. 175

STANDARD WYKONANIA

- Ościeżnica Hybryda przeznaczona jest do zastosowania w drzwiach wewnętrznych wejściowych BORD B, W, W3. Kompletna ościeżnica składa się z ościeżnicy stalowej Hybryda oraz elementu regulacyjnego.
- Po zamontowaniu tworzą jedną całość. W zależności od kierunku otwierania drzwi, element regulacyjny może nawiązywać do kolorystyki stolarki wewnątrz mieszkania lub stanowić ozdobę klatki schodowej.

Pakowanie:

- Ościeżnica Hybryda oraz element regulacyjny pakowane są w dwóch oddzielnych kartonach.

KOLORYSTYKA ELEMENTU REGULACYJNEGO

Iridium

- Jesion Śnieżny¹, Jesion Brązowy, Jesion Grafitowy, Wenge

CPL

- Akacja Jasna, Jesion Norweski, Orzech Włoski, Biały (RAL 9003), Szary (RAL 7047), Grafit (RAL 7024), Dąb Grigio, Dąb Kendal

KOLORYSTYKA ELEMENTU STALOWEGO

Malowany proszkowo

- Kolory RAL: Biały (9003), Szary (7047), Grafit (7024)

OPCJE ZA DOPLATĄ

- kolor RAL 7024
- próg przejściowy

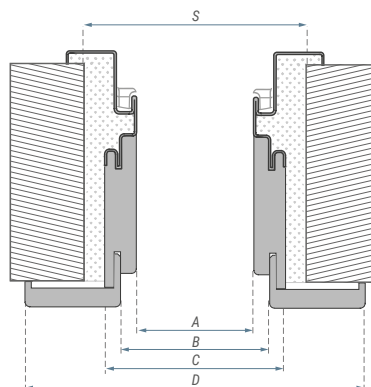
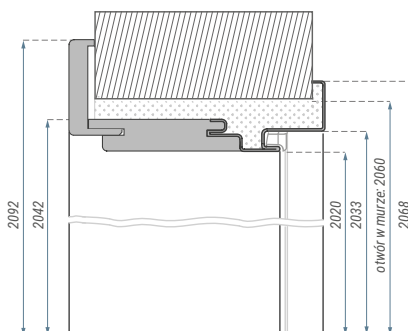
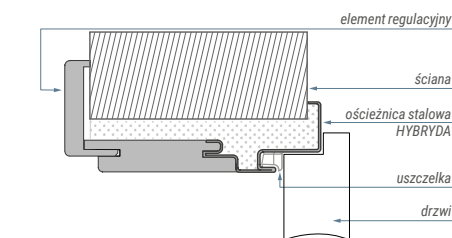

	Wymiary ościeżnicy Hybryda [mm]:					Zakres regulacji [mm]:	
	A	B	C	D	S	140-180	220-260
80	804	826	848	949	875	180-220	260-300
90	904	926	948	1049	975		
100	1004	1026	1048	1149	1075		

¹ Dekor dostępny do wyczerpania zapasów magazynowych.

BORD STALOWA STAŁA W3



**CENY KOMPLETU
DRZWI Z OŚCIEŻNIĄ**
ZNAJDZIESZ NA STR. 170

STANDARD WYKONANIA

- grubość blachy 1,5 mm;
- kompletna ościeżnica zawiera uszczelkę, 3 zawiasy oraz komplet zaślepek
- uszczelki dostępne w 3 kolorach – Biały, Szary, Brąz
- otwory pod zamek wielopunktowy (W)
- otwory pod bolce wyważeniowe
- wzmocnienie pod samozamykacz
- jednoskrzydłowe 80'-100'
- oznaczenie ościeżnicy: FD12

KOLORYSTYKA

- ościeżnica malowana proszkowo. Kolory RAL: Szary (7047), Biały (9003), Grafit (7024)
- pozostałe kolory z palety RAL oraz inne nietypowości podlegają indywidualnej wycenie: inwestycje@classen.com.pl

OPCJE ZA DOPLATĄ

- rozmiar 100'
- kolory RAL 7024
- próg przejściowy

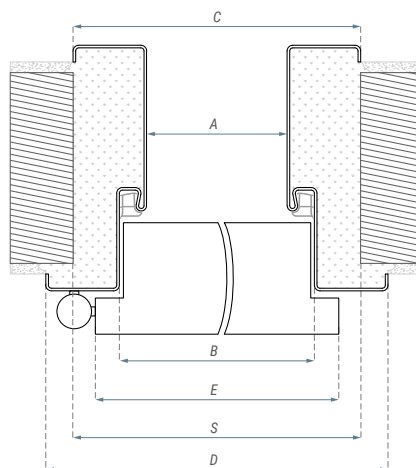
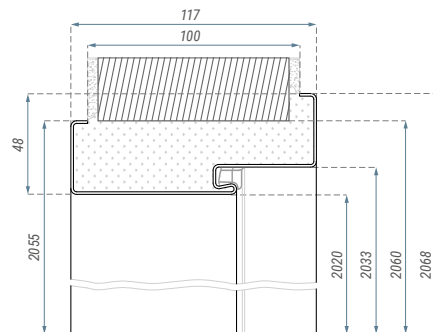
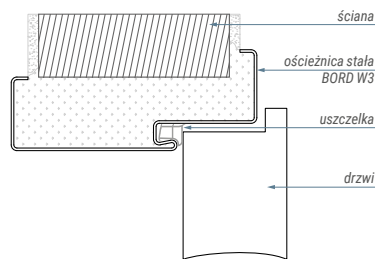

Wymiary ościeżnicy stalowej BORD W3 [mm]:

	A	B	C	D	E	S
80	801	827	871	897	844	885
90	901	927	971	997	944	985
100	1001	1027	1071	1097	1044	1085

GUARD STAŁA STAŁA / REGULOWANA



STANDARD WYKONANIA

- wykonana z wysokiej jakości blachy stalowej o grubości 1,5 mm
- kompletna ościeżnica zawiera uszczelkę, zawiasy oraz komplet zaślepek
- uszczelki dostępne w 3 kolorach: Biały, Szary, Brąz
- 3 srebrne zawiasy trójdzielne stanowią komplet (drzwi + ościeżnica)
- oznaczenie ościeżnicy: stała FD12, regulowana (w zależności od zakresu) FD61-FD69

KOLORYSTYKA

- ościeżnica malowana proszkowo. Kolory RAL: Biały (9003), Szary (7047), Grafit (7024)
- pozostałe kolory z palety RAL oraz inne nietypowości podlegają indywidualnej wycenie: inwestycje@classen.com.pl

OPCJE ZA DOPŁATĄ

- wykończenie RAL 7024
- rozmiar 100'
- rozmiar 110'
- próg przejściowy

GUARD STAŁA STAŁA ▼

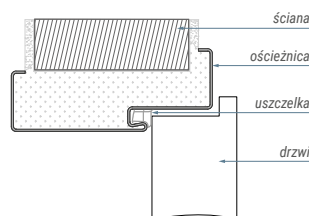

GUARD STAŁA REGULOWANA ▼

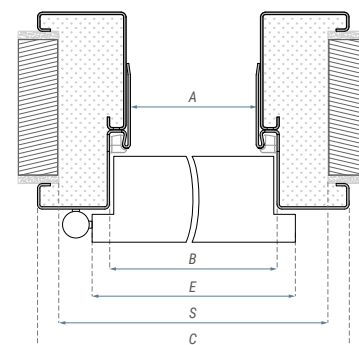
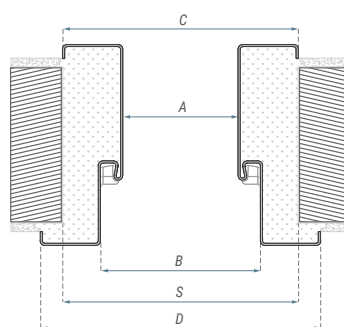
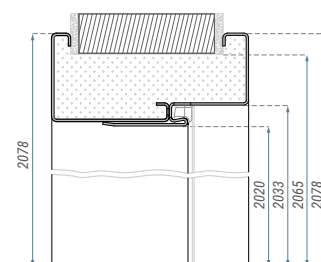
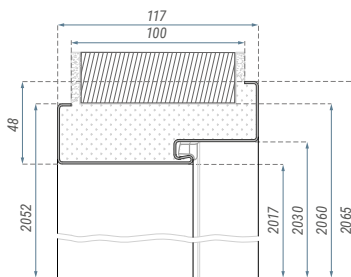
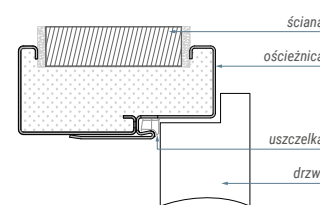

Wymiary ościeżnicy Stałej GUARD [mm]

	A	B	C	D	S
70	701	727	771	797	785
80	801	827	871	897	885
90	901	927	971	997	985
100	1001	1027	1071	1097	1085
110	1101	1127	1171	1197	1185

Wymiary ościeżnicy Regulowanej GUARD [mm]

	A	B	C	D	S
70	701	727	817	797	785
80	801	827	917	897	885
90	901	927	1017	997	985
100	1001	1027	1117	1097	1085
110	1101	1127	1217	1197	1185

PPOŻ DREWNIANA STAŁA / REGULOWANA

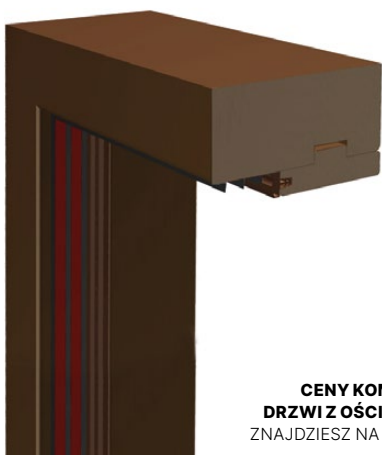

**CENY KOMPLETU
DRZWI Z OŚCIEŻNICĄ**
ZNAJDZIESZ NA STR. 171



**CENY KOMPLETU
DRZWI Z OŚCIEŻNICĄ**
ZNAJDZIESZ NA STR. 171

STANDARD WYKONANIA – DREWNIANA PPOŻ

- ościeżnica drewniana stała PPOŻ 100 mm wykonana jest z drewna, okleinowanego dekorami Iridium, laminatami CPL, jak dla drzwi PPOŻ
- kompletna ościeżnica zawiera – 4 zawiasy regulowane 3D, uszczelkę
- wersja EI30 W1/W2 nie zawiera uszczelki pęczniącej
- wersja EI60 W1/W2 zawiera uszczelkę pęczniącą
- dostępne wymiary – 80', 90', 91', 100', 101', 110'
- ościeżnice dwuskrzydłowe oraz inne nietypowości podlegają indywidualnej wycenie: inwestycje@classen.com.pl

Kompletacja zestawu regulacji dla poszczególnych zakresów.

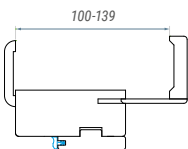

ZAKRESY REGULACJI [mm]	100-139
------------------------	---------

Dla zakresu 100-139: pióro opaski do samodzielnego docięcia.

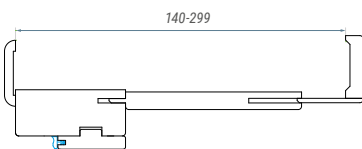

ZAKRESY REGULACJI [mm]	140-179
	180-219
	220-259
	260-299

Dla zakresu 140-179: pióro opaski do samodzielnego docięcia.

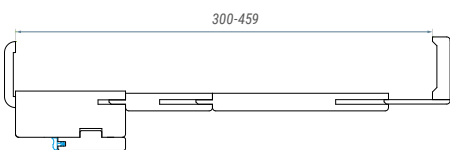

ZAKRESY REGULACJI [mm]	300-339
	340-379
	380-419
	420-459

PPOŻ DREWNIANA STAŁA ▼

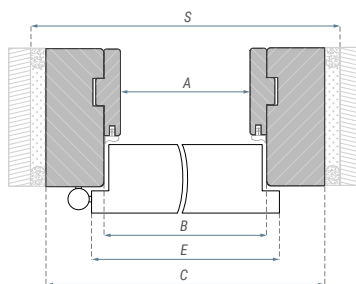
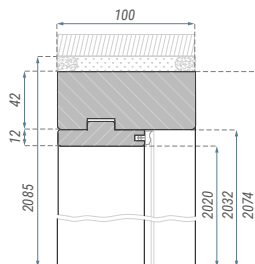
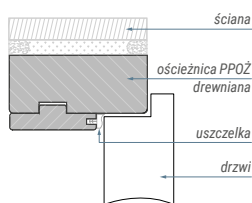

PPOŻ DREWNIANA REGULOWANA ▼

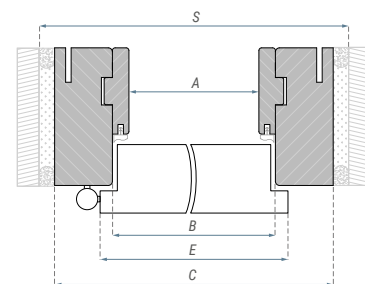
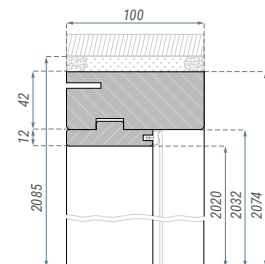
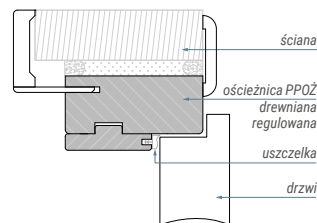

Wymiary ościeżnicy drewnianej stałej i regulowanej PPOŻ [mm]

	A	B	C	E	S		
1-SKRZYDŁOWE	80	802	826	910	844	930	
	90	902	926	1010	944	1030	
	91	914	938	1022	956	1030	
	100	1002	1026	1110	1044	1130	
	101	1014	1038	1122	1056	1130	
	110	1102	1126	1210	1144	1230	
	2-SKRZYDŁOWE	100	1037	1061	1145	1079	1170
		110	1137	1161	1245	1179	1270
		120	1237	1261	1345	1279	1370
		130	1337	1361	1445	1379	1470
140		1437	1461	1545	1479	1570	
150		1537	1561	1645	1579	1670	
160		1637	1661	1745	1679	1770	
170		1737	1761	1845	1779	1870	
180		1837	1861	1945	1879	1970	
190		1937	1961	2045	1979	2070	
200	2037	2061	2145	2079	2170		

PPOŻ STALOWA STAŁA



STANDARD WYKONANIA – STALOWA PPOŻ

- ościeżnica stalowa Stała PPOŻ wykonana jest z blachy o grubości 1,5 mm, malowana proszkowo w kolorach RAL: Biały (9016), Szary (7047), Brąz (8017), Biały (9003), Grafit (7024)
- kompletna ościeżnica zawiera – 4 zawiasy, uszczelkę ognioodporną
- uszczelki dostępne w 3 kolorach – Biały, Szary, Brąz
- wzmocnienie pod samozamykacz
- dostępne wymiary – 80', 90', 91', 100', 101', 110'
- ościeżnice EI60 dwuskrzydłowe, pozostałe kolory z palety RAL oraz inne nietypowości podlegają indywidualnej wycenie: inwestycje@classen.com.pl

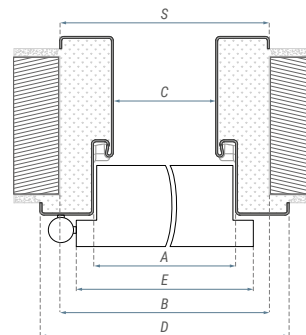
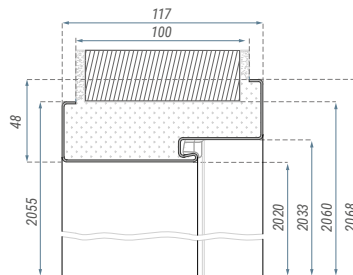
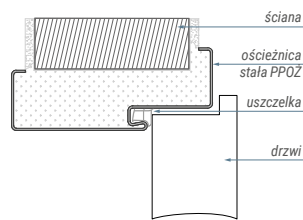

Wymiary ościeżnicy stalowej stałej PPOŻ [mm]

	A	B	C	D	E	S	
1-SKRZYGŁOWE	80	800	826	870	896	844	870
	90	900	926	970	996	944	970
	91	912	938	970	996	944	970
	100	1000	1026	1070	1096	1044	1070
	101	1012	1038	1070	1096	1044	1070
	110	1100	1126	1170	1196	1144	1170
2-SKRZYGŁOWE	100	1035	1061	1105	1131	1079	1105
	110	1135	1161	1205	1231	1179	1205
	120	1235	1261	1305	1331	1279	1305
	130	1335	1361	1405	1431	1379	1405
	140	1435	1461	1505	1531	1479	1505
	150	1535	1561	1605	1631	1579	1605
	160	1635	1661	1705	1731	1679	1705
	170	1735	1761	1805	1831	1779	1805
	180	1835	1861	1905	1931	1879	1905
	190	1935	1961	2005	2031	1979	2005
200	2035	2061	2105	2131	2079	2105	

STAŁA MDF 42 DB PRZYLGOWA



STANDARD WYKONANIA – STAŁA MDF 42 DB

- Ościeżnica jest przeznaczona do skrzydeł wewnętrznych przylgowych przeciwpożarowych EI30 42dB i akustycznych 42dB. Ościeżnica jest wykonana z płyty MDF, okleinowanej dekorami Iridium i laminatami CPL.
- Dostępna w rozmiarach 60'–90'. Kompletna ościeżnica zawiera 4 zawiasy i uszczelkę.

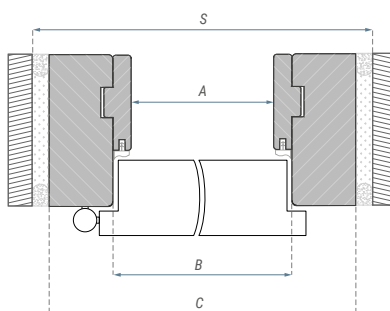
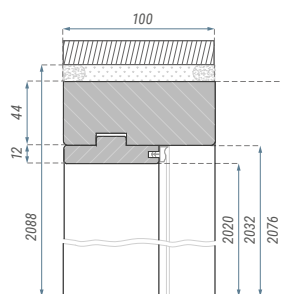
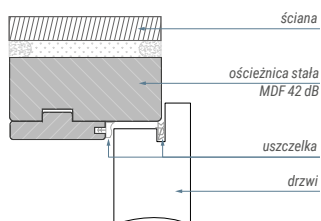

Wymiary ościeżnicy stałej
MDF 42dB [mm]

	A	B	C	S
60	602	626	714	738
70	702	726	814	838
80	802	826	914	938
90	902	926	1014	1038

STAŁA MDF 42 DB BEZPRZYLGOWA



STANDARD WYKONANIA – STAŁA BEZPRZYLGOWA MDF 42 DB

- Ościeznica jest przeznaczona do skrzydeł wewnętrznych bezprzylgowych przeciwpożarowych EI30 42dB i akustycznych 42dB. Ościeznica jest wykonana z płyty MDF, okleinowanej dekorami Iridium i laminatami CPL.
- Dostępna w rozmiarach 60'–90'. Kompletna ościeznica zawiera 4 zawiasy chowane i podwójny zestaw uszczelek. Opcja wykonania frezowania pod samozamykacz chowany (brak dopłaty).

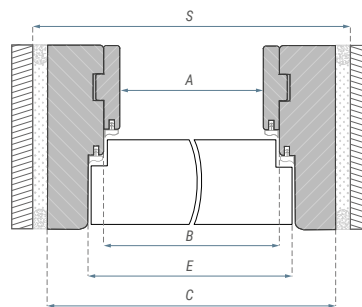
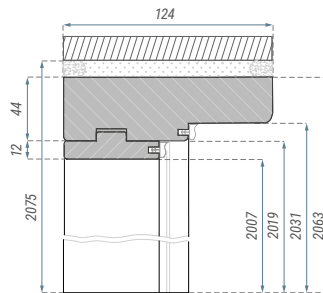
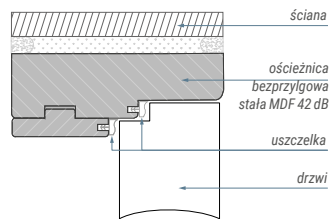

Wymiary ościeznicy bezprzylgowej stałej
MDF 42dB [mm]

	A	B	C	E	S
60	638	662	750	686	774
70	738	762	850	786	874
80	838	862	950	886	974
90	938	962	1050	986	1074

ABC DRZWI – baza informacji

RDZEŃ



PLASTER MIODU
wypełnienie



PLYTA WIÓROWO – OTWOROWA
wypełnienie



CLASSEN HARD
wzmocniona konstrukcja



CLASSEN HARD EDGE PF
konstrukcja dla przyłgi PF

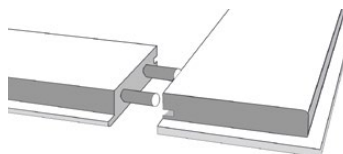

KONSTRUKCJA RAMOWA
elementy konstrukcji łączone za
pomocą kołków montażowych

PROFILE SKRZYDEŁ DRZWI PRZYLGOWYCH I BEZPRZYLGOWYCH



PROFIL K
boczna i górna krawędź skrzydła



PROFIL R
boczna i górna krawędź skrzydła



PROFIL PF
postforming tylko na bocznej
krawędzi skrzydła



PROFIL B
bezpryłgowy

WENTYLACJA



TULEJE WENTYLACYJNE PRZELOTOWE
PCV jednobarwne, dopasowane do dekorów drzwi



TULEJE WENTYLACYJNE METALOWE
chrom-satyna



KRATKA WENTYLACYJNA PRZELOTOWA
z tworzywa sztucznego, dopasowana do
dekorów drzwi



PODCIĘCIE WENTYLACYJNE W DRZWIACH PŁYTOWE ¹
podcięcie 15 mm – do pomieszczeń z rekuperacją
podcięcie 26 mm – WC dla drzwi 80'-100'
podcięcie 38 mm – WC dla drzwi 60'-70'

60' – 100'

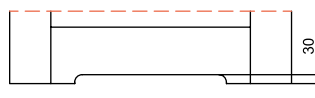

WYSOKOŚĆ PODCIĘCIA WENTYLACYJNEGO W DRZWIACH RAMOWYCH,
DLA SZEROKOŚCI 60'-100' ²⁾

¹ | Zgodnie z obowiązującymi przepisami powierzchnia wentylacyjna w skrzydle drzwiowym nie może być mniejsza niż 0,022 m² dla dopływu powietrza. Wymogi te spełnia kratka wentylacyjna i podcięcie wentylacyjne. Nie dotyczy kolekcji: Andromeda i Salvano dla rozmiarów 60' i 70'. Podcięcie 15 mm – do pomieszczeń z rekuperacją, podcięcie 30 mm WC dla drzwi 60'-100'.

² | W drzwiach ramowych o szerokości 60', 70' podcięcie wentylacyjne nie spełnia wymaganej przepustowości powietrza zgodnie z obowiązującymi przepisami.

RODZAJ PRZYLGI



DRZWI BEZPRZYLGOWE

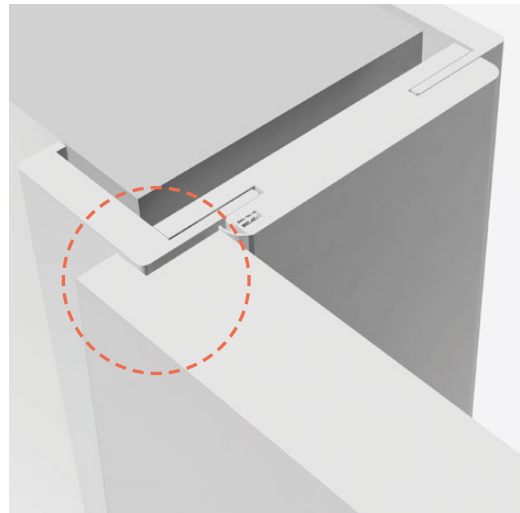

DRZWI PRZYLGOWE



ZAWIAS 3D



BLACHA ZACZEPOWA



BLACHA ZACZEPOWA



ZAWIAS

KIERUNEK OTWIERANIA DRZWI

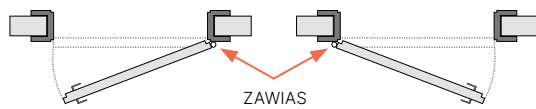

DRZWI JEDNOSKRZYDŁOWE,
PRAWE

DRZWI JEDNOSKRZYDŁOWE,
LEWE

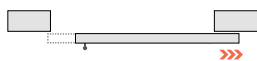

DRZWI PRZESUWNE,
PRAWE

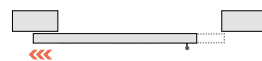

DRZWI PRZESUWNE,
LEWE

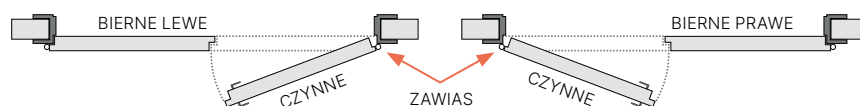
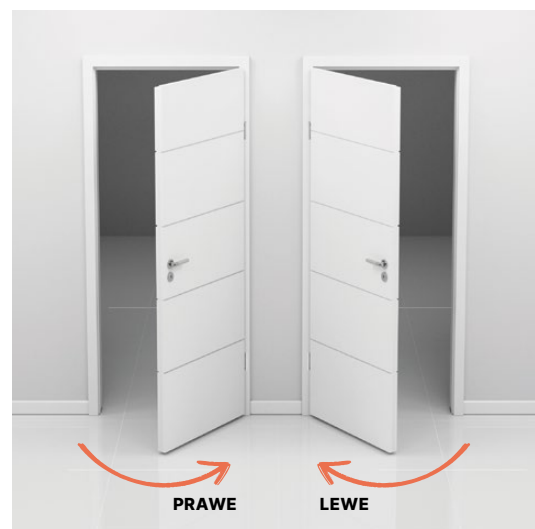

DRZWI DWUSKRZYDŁOWE,
PRAWE

DRZWI DWUSKRZYDŁOWE,
LEWE

ELEMENTY DODATKOWE

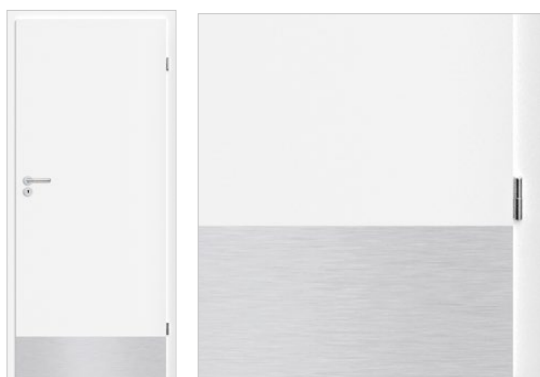

PANEL STALOWY DOLNY PEŁNY
jednostronny lub dwustronny

1-stronny: **215,00 zł / 264,45 zł**
2-stronny: **430,00 zł / 528,90 zł**

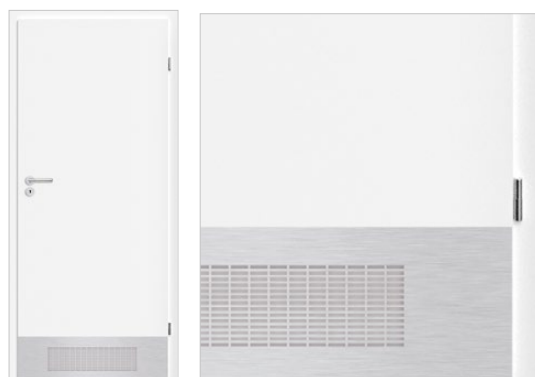

PANEL STALOWY DOLNY Z WENTYLACJĄ
dwustronny

550,00 zł / 676,50 zł

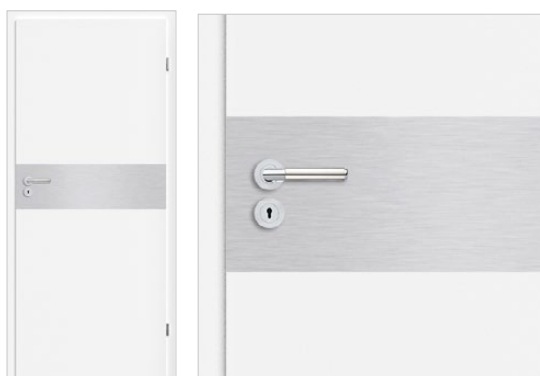

PANEL STALOWY GÓRNY
jednostronny lub dwustronny

1-stronny: **215,00 zł / 264,45 zł**
2-stronny: **430,00 zł / 528,90 zł**

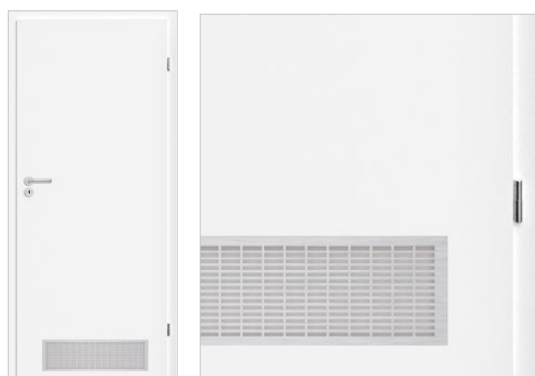

KRATKA WENTYLACYJNA ALUMINIOWA
dwustronna

120,00 zł / 147,60 zł



BULAJ
średnica wew. – 240 mm, szkło mleczne lub transparentne

500,00 zł / 615,00 zł

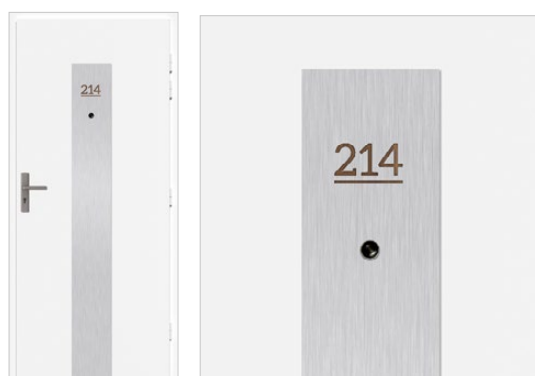

PANEL STALOWY PIONOWY
z dowolnym numerem pokoju

455,00 zł / 559,65 zł

WYMIARY SKRZYDEŁ DRZWIOWYCH PRZYLGOWYCH

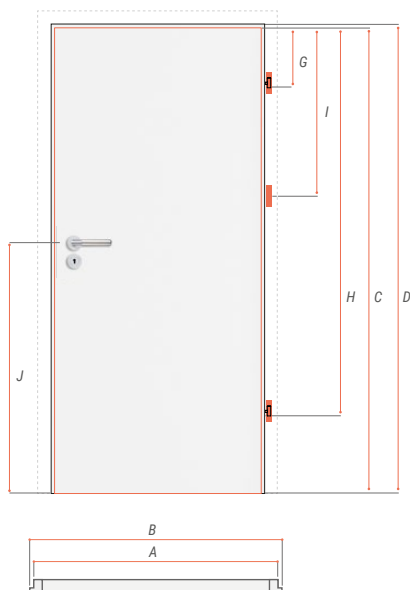

szer. skrzydła	A	B
60	618	644
70	718	744
80	818	844
90	918	944
100	1018	1044
110	1118	1144
120	1218	1244
120	1253	1279
130	1353	1379
140	1453	1479
150	1553	1579
160	1653	1679
170	1753	1779
180	1853	1879
190	1953	1979
200	2053	2079

	wymiar (mm)
C	2022
D	2035
E	26
F	13
G	228
H	1708
I	766
J	1112



WYMIARY SKRZYDEŁ DRZWIOWYCH BEZPRZYLGOWYCH

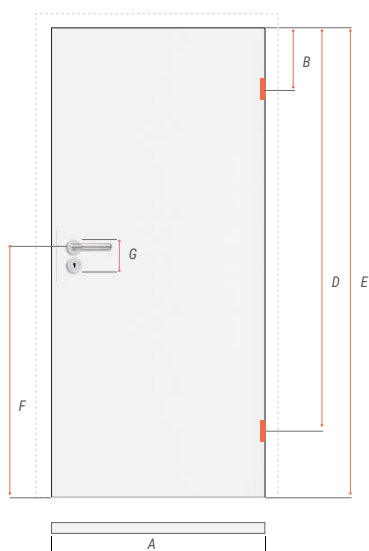

szer. skrzydła	A (mm)
60	618
70	718
80	818
90	918
100	1018

	wymiary (mm)
B	275
D	1719
E	2022
F	1110
G	85 - patent 90 - wc 90 - klucz



WYMIARY SKRZYDEŁ DRZWIOWYCH PRZESUWNYCH

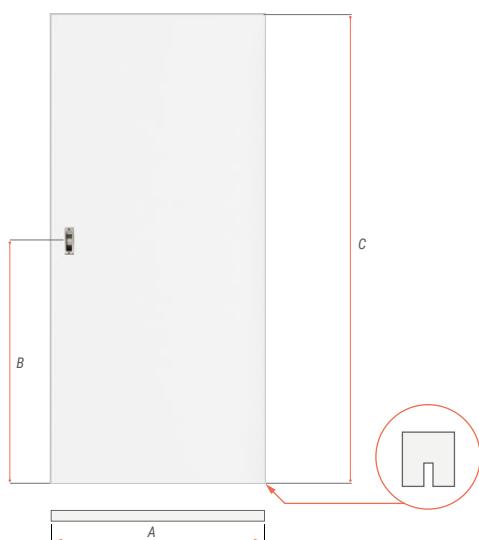

	wymiary (mm)
A	644, 744, 844, 944, 1044
B	1110
C	2035

LISTWY NAKŁADKOWE / KOLORY RAL

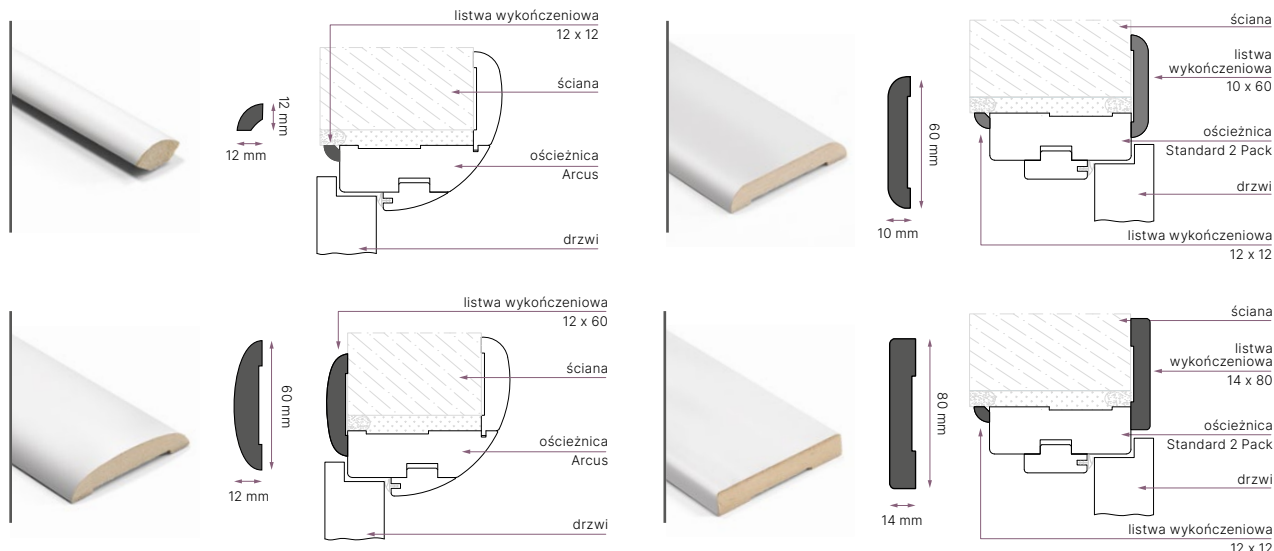

LISTWA 14X80 MM JAKO LISTWA WYKOŃCZENIOWA DRZWI ORAZ PRZYPODŁOGOWA.



Zastosowanie:

Listwy wykończeniowe służą maskowaniu niewykończonych miejsc łączenia ścian z ościeżnicą. Listwę 14x80 mm można również zamontować jako listwę przypodłogową. Dopuszcza się montaż listew wykończeniowych przy pomocy gwoździków.

Kolorystyka:

Dostępne we wszystkich dekorach drzwi oraz białym lakierze.

Pakowanie:

Jedno opakowanie zawiera trzy listwy wykończeniowe do samodzielnego docięcia odpowiednio dla drzwi jedno- lub dwuskrzydłowych.

Dla drzwi 1-skrzydłowych: 2x element pionowy 2160 mm, 1x belka 1160 mm.

Dla drzwi 2-skrzydłowych: 2x element pionowy 2160 mm, 1x belka 2350 mm.

CENY	10X60 MM		12X12 MM		12X60 MM		14X80 MM	
	NETTO	BRUTTO	NETTO	BRUTTO	NETTO	BRUTTO	NETTO	BRUTTO
KOMPLET 1-skrz. / KOMPLET 2-skrz.								
PR, 3D	44,00	54,12	31,00	38,13	51,00	62,73	78,00	95,94
IR, CPL	51,00	62,73	38,00	46,74	57,00	70,11	91,00	111,93
lakier UV, PU	91,00	111,93	—	—	—	—	117,00	143,91

OPASKA REGULACYJNA Z PIÓREM 60 MM



ZASTOSOWANIE

Opaska jest opcjonalnym elementem przeznaczonym do ościeżnicy regulowanej oraz regulowanej 80¹.

Opaska z dłuższym piórem zwiększa zakres regulacji o 17 mm. Dostępna w szerokości 60'-90'.

OPCJE ZA DOPLATĄ

szerokość 100'

CENY rozmiar: 60', 70', 80', 90'	NETTO		BRUTTO	
	opaska 60'	opaska 80' ¹	opaska 60'	opaska 80' ¹
PR, 3D	109,00	129,00	134,07	158,67
IR, CPL	119,00	139,00	146,37	170,97
lakier UV, PU	139,00	159,00	170,97	195,57
DOPLATY			NETTO BRUTTO	
szerokość 100'			+20%	

¹ Dostępna w dekorach, jak dla ościeżnicy regulowanej bezprzylgowej 80 (szczegóły na str. 129).

KORONA

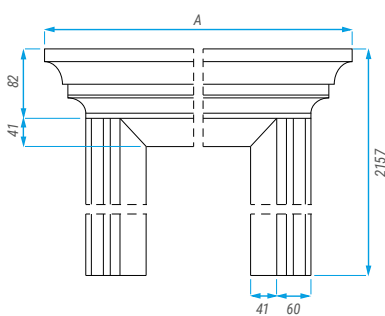

KORONA I

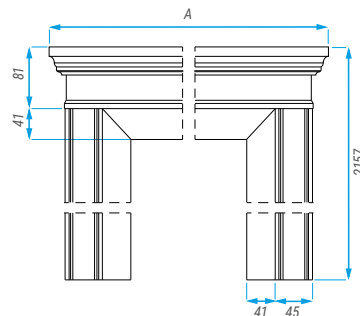

LISTWA NAKŁADKOWA II - LN2

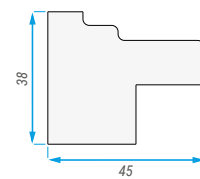
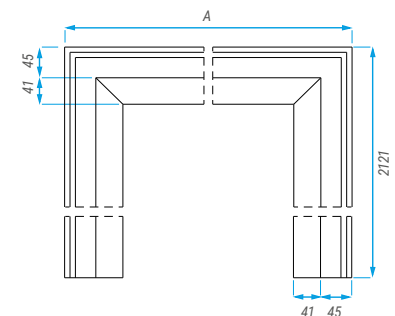

PROFIL LISTWY

KORONA I LISTWA NAKŁADKOWA

Korony i Listwa Nakładkowa przeznaczone są do montażu z ościeżnicą Regulowaną i Regulowaną Bezprzylgową (1-skrzydłową). Niedostępne z opaską 80. Korony nie są przystosowane do montażu na ościeżnicy z opaską 80mm. Wykończenie powierzchni: lakierowane PU.

Lakierowanie w kolorystyce z palety RAL za dopłatą. Minimalne zamówienie to 3 komplety, skrzydło + ościeżnica + korona.

Tabela opcjonalnych wykończeń w kolorach RAL na str. 169

Ościeżnica regulowana	wymiar A (mm)		
	Korona	Korona I	Listwa nakładkowa LN2
60	900	843	800
70	1000	943	900
80	1100	1043	1000
90	1200	1143	1100
100	1300	1243	1200

CENY	KORONA		KORONA I		LISTWA NAKŁADKOWA LN2	
	NETTO	BRUTTO	NETTO	BRUTTO	NETTO	BRUTTO
rozmiar 60', 70', 80', 90', 100'						
lakier PU – biały	300,00	369,00	300,00	369,00	300,00	369,00

AKCESORIA

WENTYLACJA

TULEJE WENTYLACYJNE PCV DOPASOWANE DO KOLORU OKLEINY SKRZYDEŁ DRZWIOWYCH:



BIAŁY
5,00 zł / 6,15 zł



JASNY SZARY
5,00 zł / 6,15 zł



JASNY BEŻ
5,00 zł / 6,15 zł



CIEMNY BEŻ
5,00 zł / 6,15 zł



BRAŻ
5,00 zł / 6,15 zł



CIEMNY BRAŻ
5,00 zł / 6,15 zł



GRAFIT
5,00 zł / 6,15 zł

KRATKI WENTYLACYJNE



KRATKA DO DRZWI
TECHNICZNYCH
alumiuniowa
107,00 zł / 131,61 zł



BIAŁY
tworzywo
sztuczne
25,00 zł / 30,75 zł



JASNY BEŻ
tworzywo
sztuczne
25,00 zł / 30,75 zł



CIEMNY BEŻ
tworzywo
sztuczne
25,00 zł / 30,75 zł



SZARY
tworzywo
sztuczne
25,00 zł / 30,75 zł



POMARAŃCZ
tworzywo
sztuczne
25,00 zł / 30,75 zł



CIEMNY BRAŻ
tworzywo
sztuczne
25,00 zł / 30,75 zł



GRAFIT
tworzywo
sztuczne
25,00 zł / 30,75 zł

ZAMKI



ZAMEK DO DRZWI PRZYLGOWYCH
wersja prawa i lewa
klucz / wkładka patentowa / WC (4x4)
15,00 zł / 18,45 zł



ZAMEK DO DRZWI PRZYLGOWYCH
czarny, wersja prawa i lewa
klucz / wkładka patentowa / WC (4x4)
30,00 zł / 36,90 zł



BLACHA ZACZEPOWA
czarna
6,00 zł / 7,38 zł



ZAMEK MAGNETYCZNY
do drzwi bezprzylgowych
klucz / wkładka patentowa / WC (6x6)
60,00 zł / 73,80 zł



ZAMEK MAGNETYCZNY
czarny, do drzwi bezprzylgowych
klucz / wkładka patentowa / WC (6x6)
60,00 zł / 73,80 zł



BLACHA ZACZEPOWA
czarna,
do drzwi bezprzylgowych
25,00 zł / 30,75 zł



ZAMEK HAKOWY
do drzwi przesuwanych
klucz / zamek WC
150,00 zł / 184,50 zł



ZAMEK BÓLCOWY
dolny Bord
lewy / prawy
48,00 zł / 59,04 zł



ZAMEK BÓLCOWY
górny Bord
25,00 zł / 30,75 zł



ZAMEK PPOŻ
35,00 zł / 43,05 zł



WKŁADKA PATENTOWA
Przeznaczona do zamków pod
wkładkę patentową, 26/36 mm
30,00 zł / 36,90 zł



KOMPLET WKŁADEK PATENTOWYCH
Przeznaczona do zamków pod
wkładkę patentową, 26x40
klasa II (BORD W3)
220,00 zł / 270,60 zł

ZAWIASY



NOWOŚĆ

ZAWIAS 3D
do drzwi bezprzylgowych
nikiel lub czarny
95,00 zł / 116,85 zł



ZAWIAS OŚCIEŻNICY
6,00 zł / 7,38 zł



ZAWIAS DRZWI
PŁYTOWYCH
6,00 zł / 7,38 zł



ZAWIAS PPOŻ
ościeżnica drewniana
35,00 zł / 43,05 zł



ZAWIAS PPOŻ / GUARD
ościeżnica stalowa
35,00 zł / 43,05 zł

ODBOJNIKI / WIZJERY



ODBOJNIK ŚCIENNY
stożek nikiel
25,00 zł / 30,75 zł



ODBOJNIK ŚCIENNY
kwadrat nikiel
25,00 zł / 30,75 zł



ODBOJNIK PODŁOGOWY
kulisty nikiel
15,00 zł / 18,45 zł



ODBOJNIK PODŁOGOWY
kulisty brąz
15,00 zł / 18,45 zł



WIZJER DO DRZWI
nikiel
33,00 zł / 40,59 zł



WIZJER DO DRZWI
brąz grafiatto
33,00 zł / 40,59 zł

POCHWYTY PCV

OKRĄGLE – DO DRZWI PRZESUWNYCH



BIAŁY
13,00 zł / 15,99 zł



SREBRNY
13,00 zł / 15,99 zł



ZŁOTY
13,00 zł / 15,99 zł



BEŻOWY
13,00 zł / 15,99 zł



BRĄZOWY
13,00 zł / 15,99 zł

SAMODOMYKACZE



SAMODOMYKACZ DC140 NAWIERZCHNIOWY
z ramieniem standardowym do drzwi PPOŻ
200,00 zł / 246,00 zł



SAMOZAMYKACZ DC135
z szyną ślizgową do drzwi PPOŻ
253,00 zł / 311,19 zł



SAMODOMYKACZ
do systemu przesuwne
90,00 zł / 110,70 zł

POZOSTAŁE AKCESORIA

NOWOŚĆ



POCHWYT
do drzwi przesuwne,
czarny
50,00 zł / 61,50 zł



POCHWYT
do drzwi przesuwne,
stalowy nikiel
50,00 zł / 61,50 zł

NOWOŚĆ

NOWOŚĆ

NOWOŚĆ



NAKŁADKI PVC NA ZAWIASY
do drzwi płytowych, średnica 13,5 mm.
Kolorystyka: biały, satyna, złoty, czarny
9,00 zł / 11,07 zł

KLAMKI

NOWOŚĆ

TIPO QR
czarna



KLAMKA
z krótkim szyldem
60,00 zł / 73,80 zł



rozeta zwykła
32,00 zł / 39,36 zł



rozeta patentowa
32,00 zł / 39,36 zł



rozeta WC
49,00 zł / 60,27 zł



czarny

NOWOŚĆ

TIPO QR
nikiel



KLAMKA
z krótkim szyldem
60,00 zł / 73,80 zł



rozeta zwykła
32,00 zł / 39,36 zł



rozeta patentowa
32,00 zł / 39,36 zł



rozeta WC
49,00 zł / 60,27 zł



nikiel

NOWOŚĆ

NOVAR
mosiądz



KLAMKA
z krótkim szyldem
58,00 zł / 71,34 zł



rozeta zwykła
30,00 zł / 36,90 zł



rozeta patentowa
30,00 zł / 36,90 zł



rozeta WC
45,00 zł / 55,35 zł



mosiądz

NOWOŚĆ

NOVAR
nikiel



KLAMKA
z krótkim szyldem
58,00 zł / 71,34 zł



rozeta zwykła
30,00 zł / 36,90 zł



rozeta patentowa
30,00 zł / 36,90 zł



rozeta WC
45,00 zł / 55,35 zł



nikiel

DIANA QR

chrom satyna



KLAMKA
z krótkim szylde
175,00 zł / 215,25 zł



rozeta zwykła
30,00 zł / 36,90 zł



rozeta patentowa
30,00 zł / 36,90 zł



rozeta WC
42,00 zł / 51,66 zł



chrom satyna

KLAMKA ANTYZACZEPOWA

stal nierdzewna



KLAMKA
z krótkim szylde
90,00 zł / 110,70 zł



rozeta zwykła
35,00 zł / 43,05 zł



rozeta patentowa
35,00 zł / 43,05 zł



rozeta WC
75,00 zł / 92,25 zł



stal
nierdzewna

ROMANA

brąz grafiatto
chrom / nikiel



KLAMKA
z krótkim szylde
45,00 zł / 55,35 zł



rozeta zwykła
18,00 zł / 22,14 zł



rozeta patentowa
18,00 zł / 22,14 zł



rozeta WC
31,00 zł / 38,13 zł



chrom / nikiel



brąz grafiatto

PRADO

stal nierdzewna,
satynowa



KLAMKA
z krótkim szylde
75,00 zł / 92,25 zł



rozeta zwykła
28,00 zł / 34,44 zł



rozeta patentowa
28,00 zł / 34,44 zł



rozeta WC
55,00 zł / 67,65 zł



satyna



stal nierdzewna

KLAMKI

QUBIK QR

czarny mat,
nikiel,
tytan



KLAMKA
z krótkim szylde
65,00 zł / 79,95 zł



rozeta zwykła
32,00 zł / 39,36 zł



rozeta patentowa
32,00 zł / 39,36 zł



rozeta WC
49,00 zł / 60,27 zł

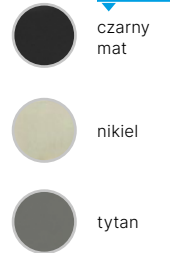

SIGMA QR

stal nierdzewna,
satynowa



KLAMKA
z krótkim szylde
75,00 zł / 92,25 zł



rozeta zwykła
28,00 zł / 34,44 zł



rozeta patentowa
28,00 zł / 34,44 zł



rozeta WC
55,00 zł / 67,55 zł



PALERMO QR

nikiel



KLAMKA
z krótkim szylde
80,00 zł / 98,40 zł



rozeta zwykła
32,00 zł / 39,36 zł



rozeta patentowa
32,00 zł / 39,36 zł



rozeta WC
49,00 zł / 60,27 zł

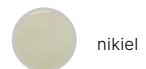

FOKUS QR

czarny,
tytan



KLAMKA
z krótkim szylde
63,00 zł / 77,49 zł



rozeta zwykła
32,00 zł / 39,36 zł



rozeta patentowa
32,00 zł / 39,36 zł



rozeta WC
49,00 zł / 60,27 zł

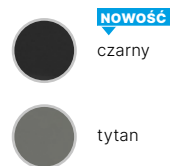

NOWOŚĆ

NOVA
nikiel

KLAMKA
z długim szyldem



rozeta zwykła
60,00 zł / 73,80 zł



rozeta patentowa
60,00 zł / 73,80 zł



rozeta WC
70,00 zł / 86,10 zł

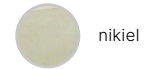

nikiel

NOWOŚĆ

NOVA R
mosiądz

KLAMKA
z długim szyldem



rozeta zwykła
60,00 zł / 73,80 zł



rozeta patentowa
60,00 zł / 73,80 zł



rozeta WC
70,00 zł / 86,10 zł

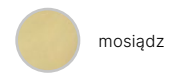

mosiądz

ALMA ECO
brąz grafiatto,
nikiel

KLAMKA
z długim szyldem



rozeta zwykła
60,00 zł / 73,80 zł



rozeta patentowa
60,00 zł / 73,80 zł



rozeta WC
65,00 zł / 79,95 zł

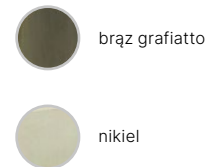

brąz grafiatto

nikiel

NOWOŚĆ

SHARK
czarny,
inox



KLAMKA
z długim szyldem, rozstaw
72 mm z rozetą górną, krótką.
160,00 zł / 196,80 zł

SZYLD
60,00 zł / 73,80 zł

Do drzwi Bord W46 (zamek
wielopunktowy) i PPOŻ.



KLAMKA
z długim szyldem, rozstaw
90 mm z rozetą górną, długą.
160,00 zł / 196,80 zł

SZYLD
65,00 zł / 79,95 zł

Do drzwi Bord B40, B46
(zamek bolcowy).



inox

czarny

NOWOŚĆ

DIVA klasa III
inox

KLAMKA
z długim szyldem, rozstaw
72 mm z rozetą górną,
krótką. Do drzwi Bord W3.
300,00 zł / 369,00 zł



rozeta do górnego
zamka
150,00 zł / 184,50 zł

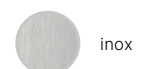

inox

OKLEINY

PRIMO

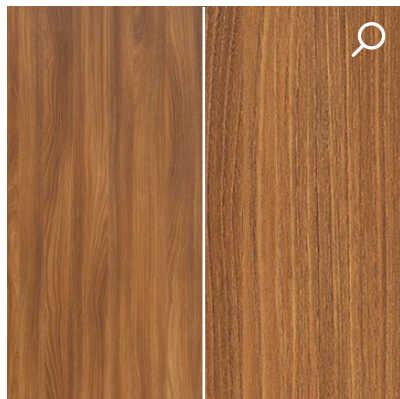

AKACJA ST

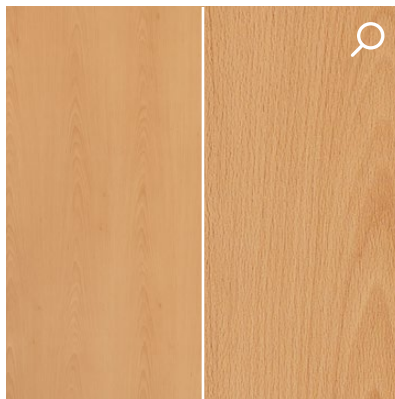

BUK

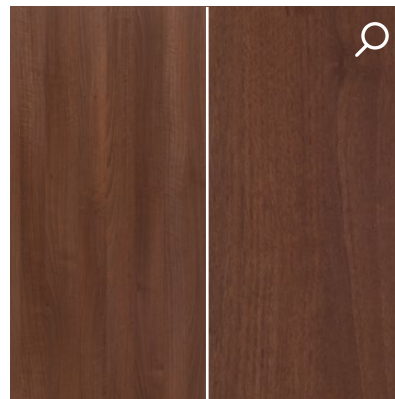

ORZECH

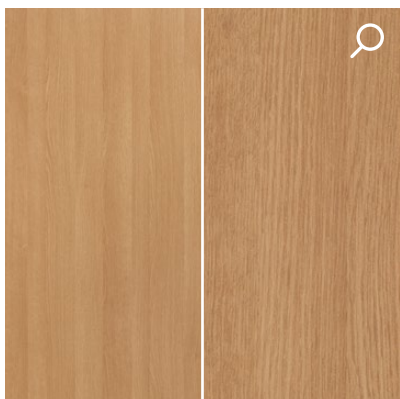

DĄB POLSKI

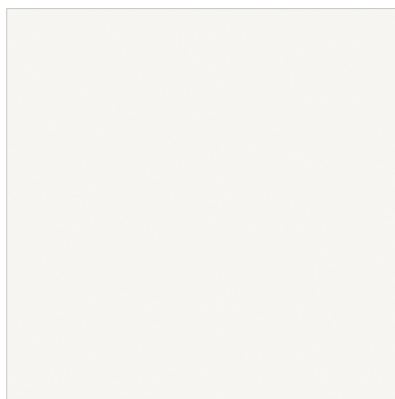

BIAŁY

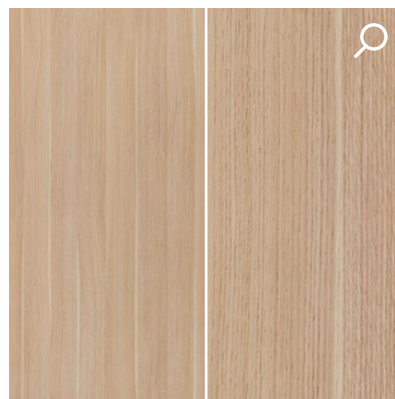

DĄB NATURAL



SZARY MAT

3D LOOK

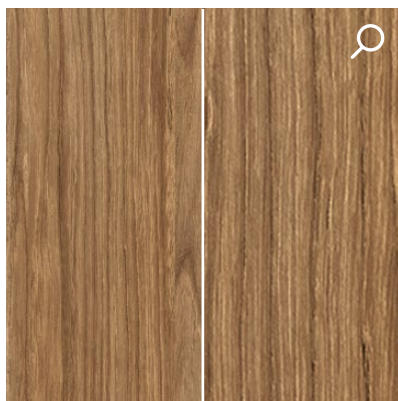

CATANIA MIODOWA

NOWOŚĆ

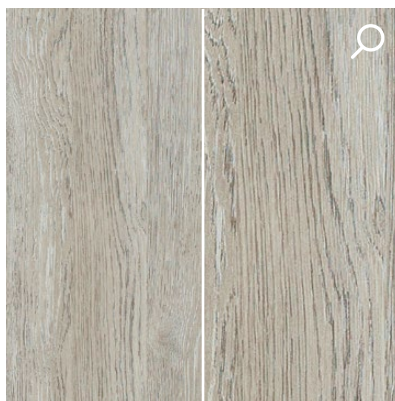

DĄB GESSATO

NOWOŚĆ



DĄB CLEVELAND

NOWOŚĆ

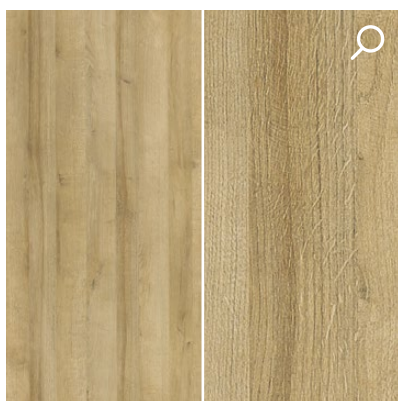

DĄB RIVIERA

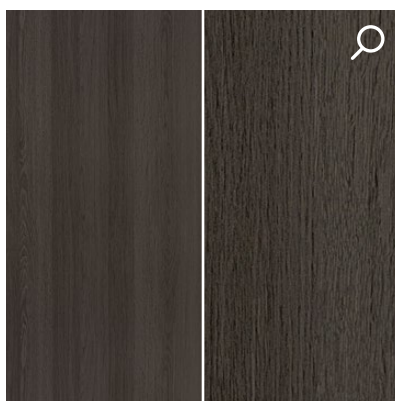

DĄB ANTRACYT

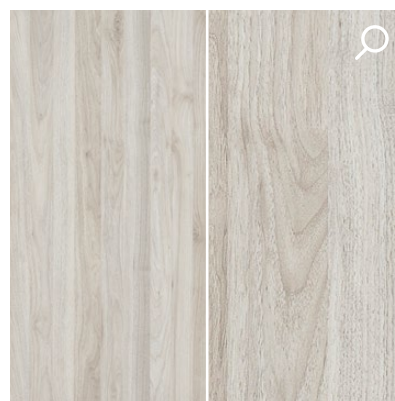

ORZECH KOLUMBIA JASNY

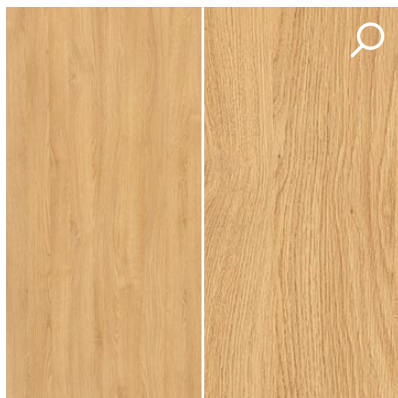

DĄB OLEJOWANY

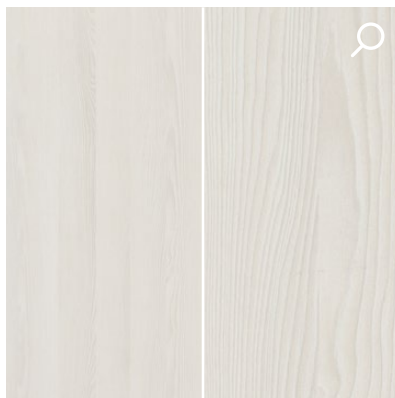

JESION BIAŁY

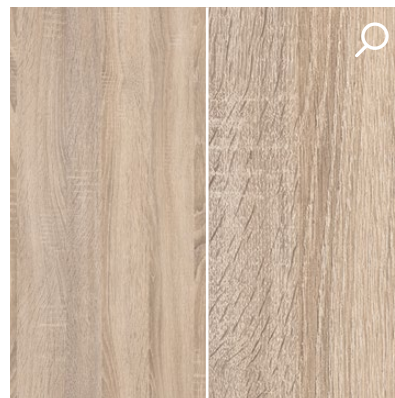

DĄB SONOMA

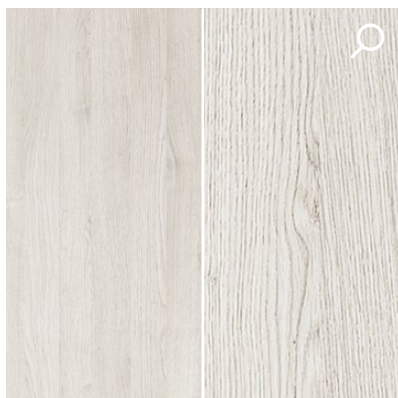

DĄB SZARY

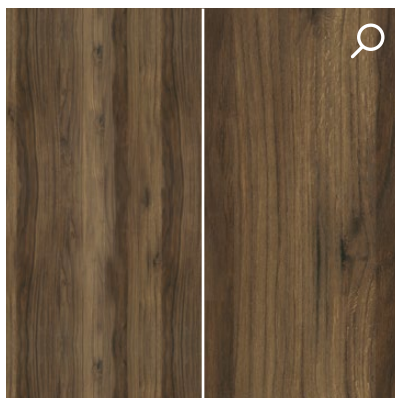

DĄB CATANIA

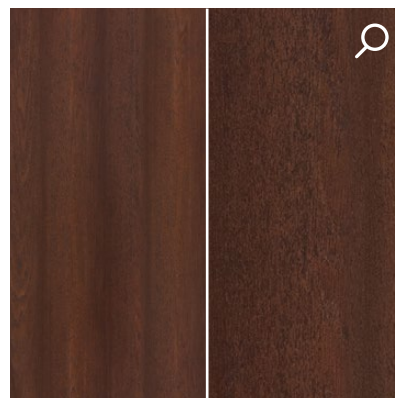

DĄB PALONY
(dostępny do wyczerpania zapasów)

OKLEINY

IRIDIUM

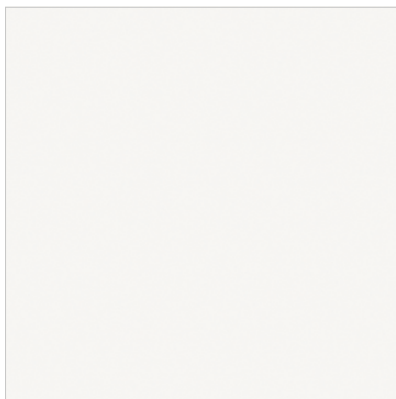

UNI WHITE



UNI BLACK

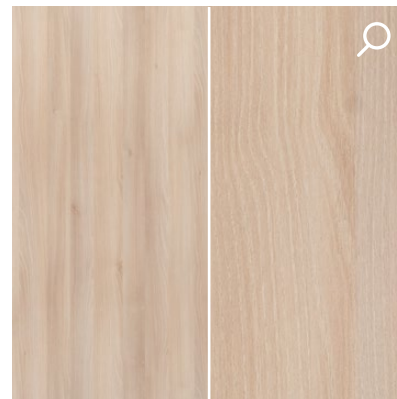

JESION ŚNIEŻNY
(dostępny do wyczerpania zapasów)

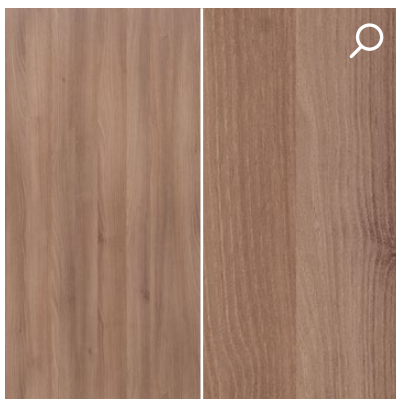

JESION BRĄZOWY

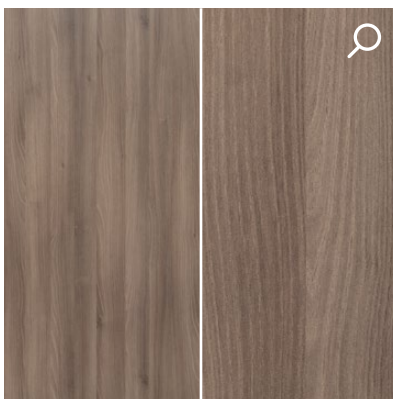

JESION GRAFITOWY

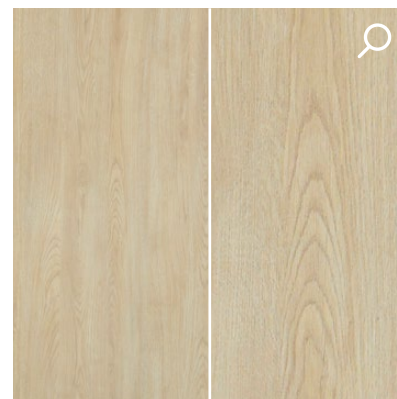

DĄB MARONE

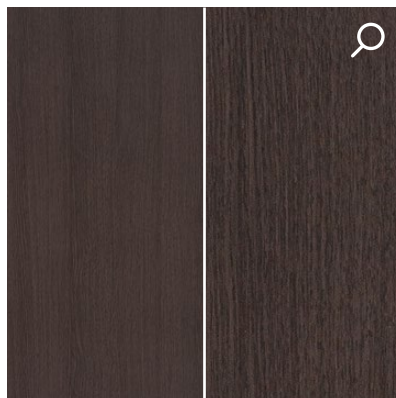

WENGE

CPL



KASZMIR

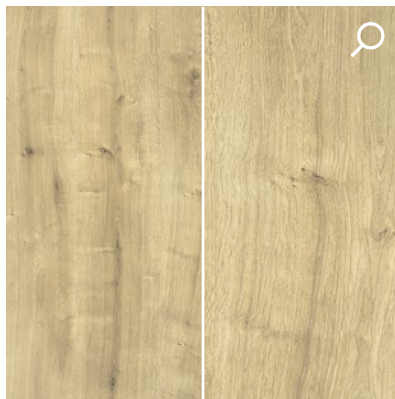

DĄB HAMILTON PION

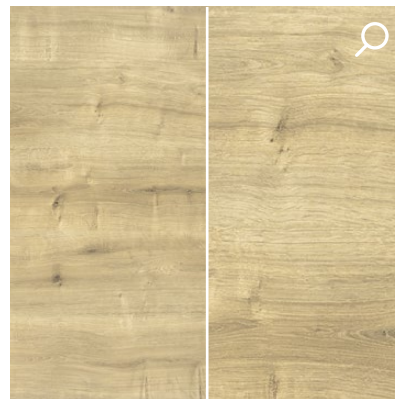

DĄB HAMILTON POZIOM

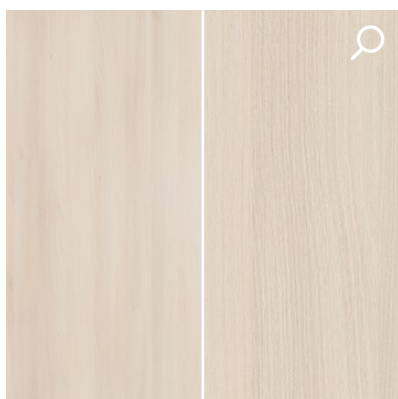

AKACJA JASNA

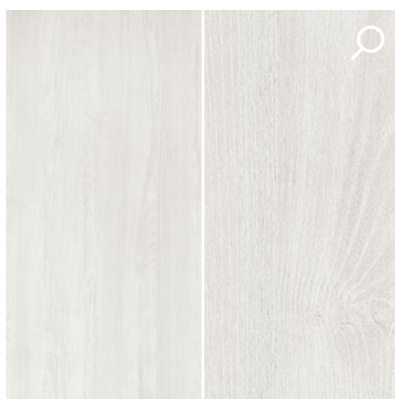

JESION NORWESKI

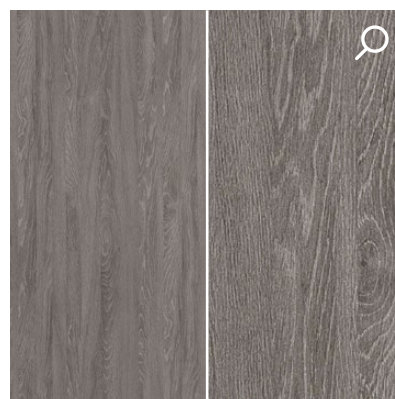

DĄB GRIGIO

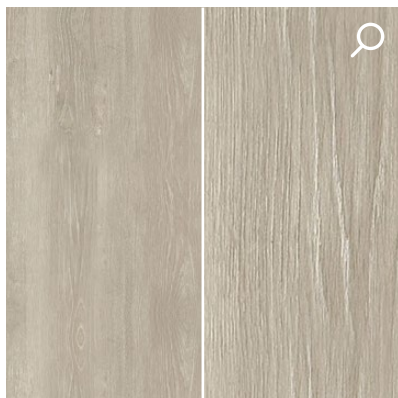

DĄB KENDAL

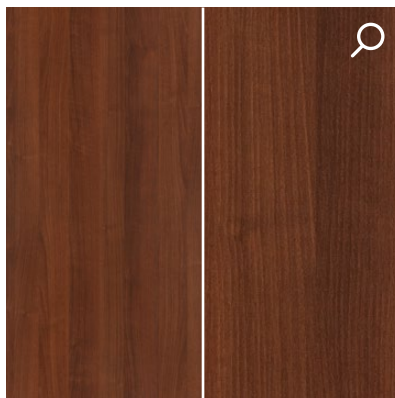

ORZECH WŁOSKI

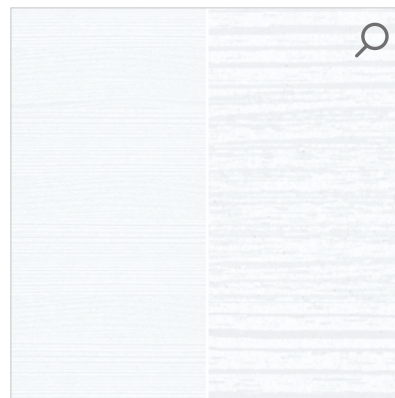

BIAŁY STRUKTURA POZIOMA

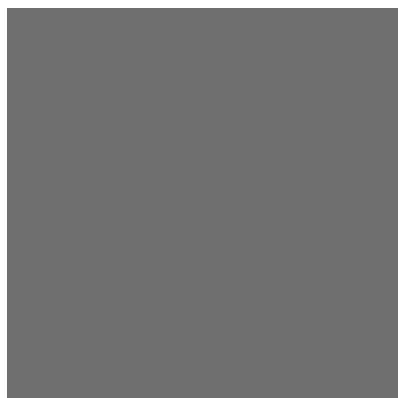

GRAFIT RAL 7024

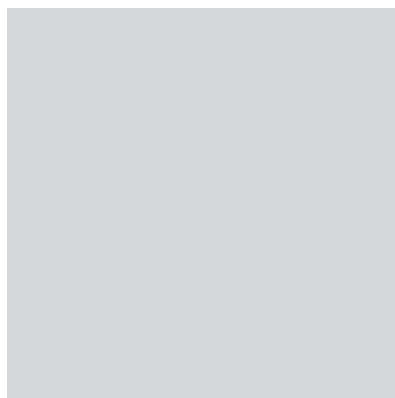

SZARY RAL 7047

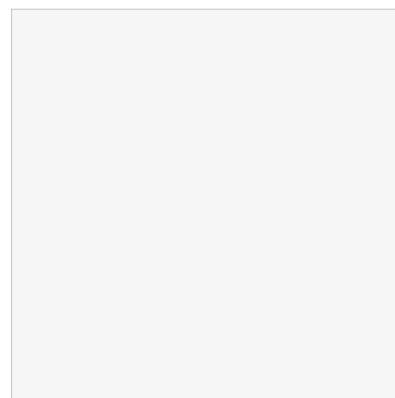

BIAŁY RAL 9003

OKLEINY / LAKIERY

HPL



GRAFIT RAL 7024

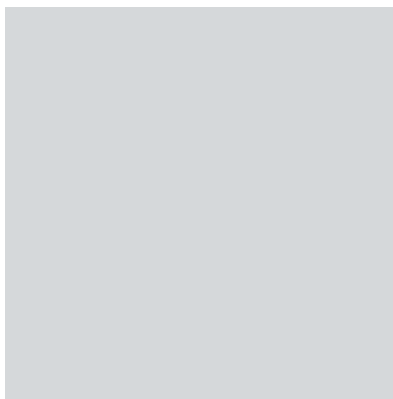

SZARY RAL 7047

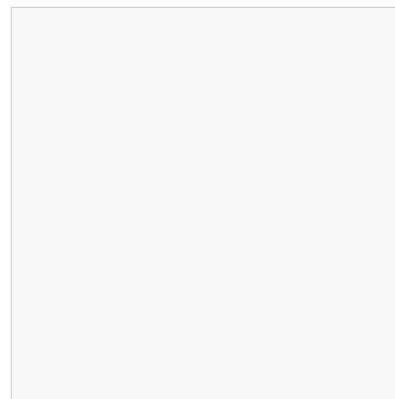

BIAŁY RAL 9003

LAKIER

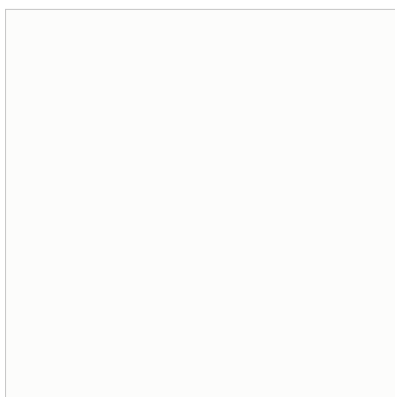

BIAŁY - LAKIEROWANY ZBLIŻONY DO RAL 9003

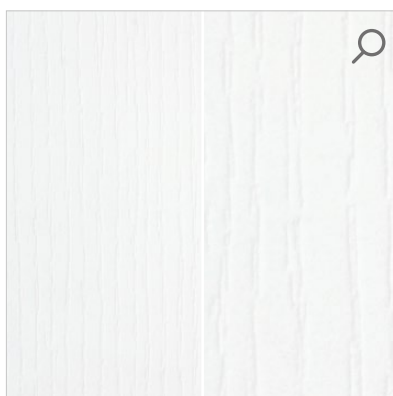

BIAŁY - LAKIEROWANY ZE STRUKTURĄ



SZARY - LAKIEROWANY, ZBLIŻONY DO RAL 7004

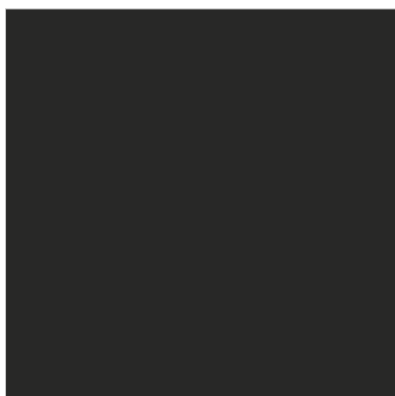

CZARNY - LAKIEROWANY ZBLIŻONY DO RAL 9005

A top-down view of a person's hands using a tablet to view a digital color palette. The tablet screen shows a grid of various color swatches. The person is wearing a grey wristband. The desk is cluttered with several physical color swatch cards, including a large fan of colors, and several yellow and pink sticky notes. A laptop keyboard is visible in the bottom left corner.

WYBIERZ KOLOR,
KTÓRY NAJLEPIEJ
PASUJE DO CIEBIE

DEKORY HPL UNI

Dostępne pod indywidualne zapytania projektowe. Szczegóły w dziale Obsługi Klienta.

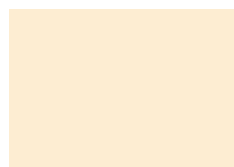

Bawełna
U113 – NCS S0907-Y30R



Żółty jaskrawy
U114 – NCS S1060-Y10R



Żółty cytrusowy
U131 – NCS S0560-G90Y



Beż piaskowy
U156 – NCS S1505-Y50R



Żółty curry
U163 – NCS S2060-Y10R



Szary krzemowy
U201 – NCS S3502-Y

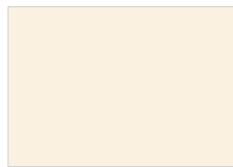

Beż Came
U216 – NCS S0502-Y50R



Burgrund
U311 – NCS S5040-R



Czerwień chińska
U321 – NCS S1580-Y90R



Czerwień chilli
U323 – NCS S3060-R



Oberżyna
U330 – NCS S7010-R30B

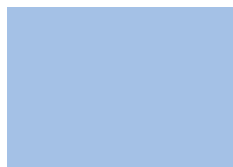

Niebieski Horyzont
U522 – NCS S1030-R80B



Niebieski fajansowy
U525 – NCS S3060-R90B



Niebieski indigo
U599 – NCS S8505-R80B



Zielen kiwi
U626 – NCS S3050-G40Y



Zielen limetki
U630 – NCS S1060-G40Y



Zielen Niagara
U646 – NCS S5030-B30G



Kaszmir
U702 – NCS S2005-Y60R

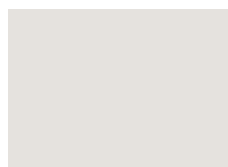

Szary jedwabisty
U707 – NCS S1500-N



Szary jasny
U708 – NCS S2000-N



Szary kamienny
U727 – NCS S4005-Y50R



Szary przykurzony
U732 – NCS S5000-N



Szary lawa
U741 – NCS S7005-Y20R



Szary Taupe
U750 – NCS S2005-Y20R



Szary perłowy
U763 – NCS S2500-N



Szary kubanit
U767 – NCS S6005-Y20R

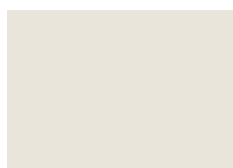

Szary biały
U775 – NCS S1000-N



Szary arktyczny
U788 – NCS S4500-N



Czerń aksamitna
U899 – NCS S8500-N



Onyx szary
U960 – NCS S6500-N



Szary grafitowy
U961 – NCS S8000-N



Szary diamentowy
U963 – NCS S7500-N



Czarny
U999 – NCS S9000-N

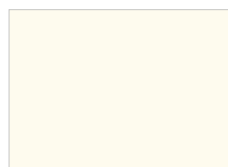

Biały
W911 – NCS S0502-G50Y

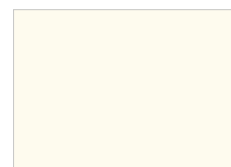

Biały platynowy
W980 – NCS S0300-N



Biały premium ST22
W1000 – NCS S0500-N

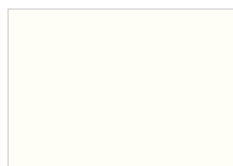

Biały premium solid
W1001 – NCS S0500-N

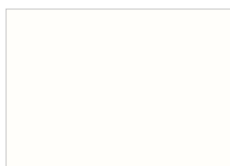

Biały alpejski
W1100 – NCS S0502-R50B

DEKORY HPL DREWNOPODOBNE

Dostępne pod indywidualne zapytania projektowe. Szczegóły w dziale Obsługi Klienta.



Beton Chicago ciemnoszary
F187



Beton jasny
F274



Inox metallic
F500



Aluminium
F509



Łupek metaliczny czarnozłoty
F629



Bamenda szaro - beżowa
H1115



Dąb Bardolino naturalny
H1145



Dąb Arizona szary
H1150



Jesion Navarra
H1250



Robinia Branson naturalna
H1251

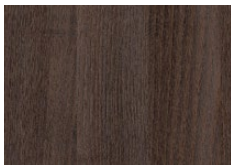

Robinia Branson truflowa
H1253

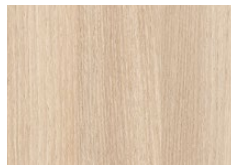

Akacja Lakeland jasna
H1277

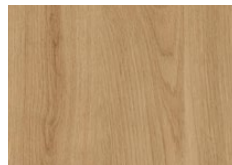

Dąb dziki naturalny
H1318

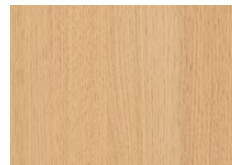

Dąb Sorano jasny
H1334

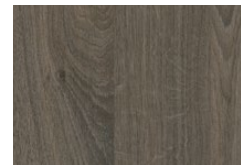

Dąb Denver grafitowy
H1387



Buk Ellmau
H1582

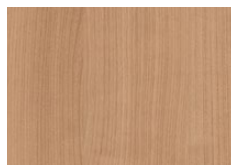

Wiśnia Verona
H1615

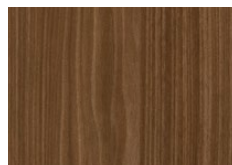

Orzech Lincoln
H1714

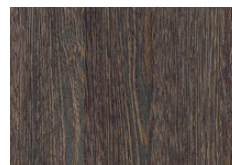

Wenge Mali
H3058

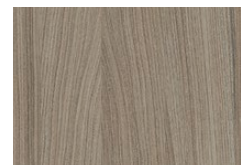

Shorewood
H3090

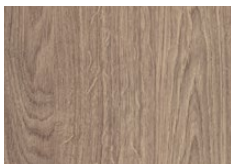

Dąb Corbridge szary
H3156



Dąb Vicenza
H3157

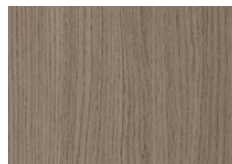

Dąb Vicenza szary
H3158

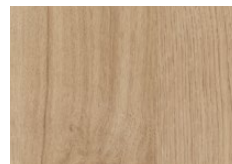

Dąb Kendal naturalny
H3170

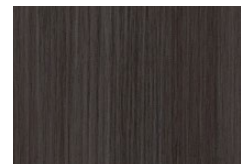

Fineline Metallic antracytowy
H3190

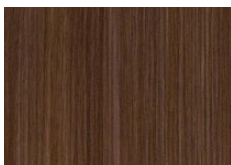

Fineline Metallic brązowy
H3192

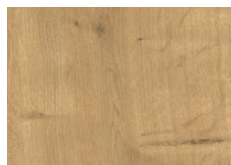

Dąb Hamilton naturalny
H3303



Dąb Nebraska szary
H3332

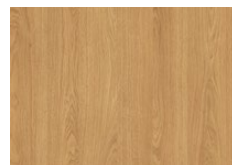

Dąb Cordbridge naturalny
H3395

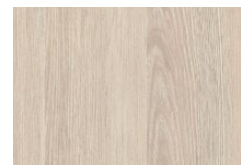

Sosna Aland biała
H3430



Sosna Aland polarna
H3433

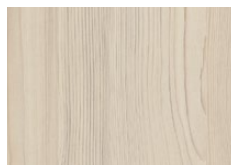

Fleetwood biały
H3450

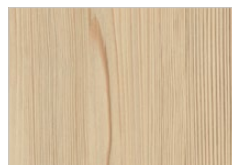

Fleetwood szampański
H3451

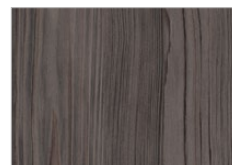

Fleetwood szara lawa
H3453

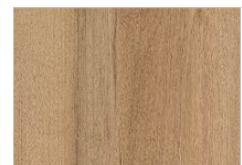

Orzech Pacific naturalny
H3700

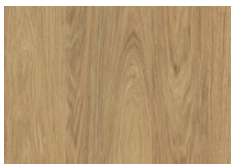

Hikora naturalna
H3730

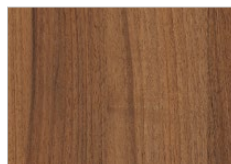

Orzech Dijon naturalny
H3734

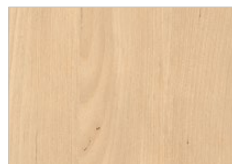

Klon Mandal naturalny
H3840

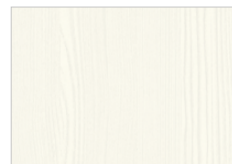

Biały premium ST19
W1000_ST19

DOPLĄTY DO OPCJI

PLYTOWE I RAMOWE

KONSTRUKCJA, ROZMIAR	NETTO	BRUTTO
Rozmiar 100'	+20%	
Rozmiar 110' (dostępny dla konstrukcji Classen Hard oraz wzmocnionej płytą wiórowo-otworową, oprócz drzwi bezprzylgowych)	+35%	
Rozmiar 120' (dostępny tylko dla konstrukcji Classen HARD, oprócz drzwi bezprzylgowych)	+40%	
Skrzydło bezprzylgowe	60,00	73,80
Wypełnienie płytą wiórowo-otworową poza kolekcjami: Morano, Classic, Asteria NL, Arena, Andromeda, Discovery (modele szklone), poza drzwiami ramowymi. W kolekcji Natura HK/HB CPL, HPL (maksymalna szerokość skrzydła 110')	130,00	159,90
Wypełnienie płytą wiórową pełną – dostępne w kolekcji: Natura HR, Natura HK – CPL, HPL (maksymalna szerokość skrzydła 100')	140,00	172,20
Skrzydło bierne drzwi dwuskrzydłowych: poza kolekcjami: Salvano, Andromeda, drzwiami bezprzylgowymi i dostawkami	60,00	73,80
Skrzydło drzwiowe przesuwne poza kolekcjami: Andromeda, Salvano, Classic oraz drzwiami bezprzylgowymi	60,00	73,80
Wysokość 2200 mm - Natura HK CPL - model 1. PN22	+35%	
Wysokość 2300 mm - Natura HK CPL - model 1. PN23	+40%	

WENTYLACJA	NETTO	BRUTTO
Kpl. tulei wentylacyjnych z tworzywa bez nadruku i ich montaż	30,00	36,90
Kpl. tulei wentylacyjnych stalowych i ich montaż tylko w kolekcjach, Discovery, Discovery B, Asteria NL	120,00	147,60
Podcięcie wentylacyjne	30,00	36,90
Podcięcie wentylacyjne 15mm dedykowane dla pomieszczeń z rekuperacją – pwr	30,00	36,90
Montaż kratki wentylacyjnej PVC dostępne w kolekcjach: Malaga, Modena 4, Natura, Classic, Natura HK/HB CPL, HPL, GUARD. W pozostałych kolekcjach – wymagane indywidualne ustalenie, tylko w ofercie inwestycyjnej.	30,00	36,90
Kratka wentylacyjna aluminiowa (Natura HK/HB CPL, HPL; GUARD)	120,00	147,60

SZKLENIE	NETTO	BRUTTO
Morano model 1.4, 1.5, 2.3, 2.4, 2.5 – szyba transparentna	65,00	79,95
Natura HR/HK/HB – szyba transparentna tr	65,00	79,95
Andromeda – szyba grafit satyna model 1, 2, 4, 5	155,00	190,65
Andromeda – szyba grafit satyna model 3	270,00	332,10
Arena model 2, 7 – Szyba satyna grafit lub brąz – sgr lub sbr	78,00	95,94
Arena model 4 – Szyba satyna grafit lub brąz – sgr lub sbr	120,00	147,60
Arena model 5 – Szyba satyna grafit lub brąz – sgr lub sbr	45,00	55,35
Tetyda / Tetyda B – Szyba satyna grafit lub brąz – sgr lub sbr	—	—
Century model 2, 3, 4 – Szyba satyna grafit lub brąz – sgr lub sbr	32,00	39,36
Century model 6, 7 – Szyba satyna grafit lub brąz – sgr lub sbr	45,00	55,35
Bulaj 35 ml – szkło mleczne, transparentne, średnica zewnętrzna 350 mm – tylko dla modelu Natura HK/HR/HB model 1	500,00	615,00

DODATKOWE WYPOSAŻENIE, AKCESORIA	NETTO	BRUTTO
Trzeci zawias - poza kolekcjami: Salvano, Arena, Discovery, Andromeda, Larix, Saga, Modul, Dark, Milk oraz kolekcją drzwi bezprzylgowych i ramowych	15,00	18,45
Zamek oszczędnościowy (bez dolnego otworu na klucz)	—	—
Zamek hakowy na klucz wraz z pochwytem stalowym montowany do skrzydła drz. bezprzylgowego jednoskrzydłowego przesuwne	150,00	184,50
Zamek hakowy na klucz wraz z pochwytem stalowymi montowany do skrzydła drz. bezprzylgowego dwuskrzydłowego przesuwne	225,00	276,75
Próg opadający montowany w dolnej części skrzydła drz. poza kolekcją Andromeda, ramowe (dopłata nie dotyczy kolekcji GUARD, Akustyczne)	180,00	221,40
Laminat HPL (tylko skrzydło drzwiowe) – dopłata do cen CPL w kolekcjach PPOŻ, BORD	170,00	209,10
Natura HK/HB CPL model 1 wysokość 2200 mm, dostępne tylko z ośc. regulowaną, dopłata również dotyczy ośc.	+35%	
Natura HK/HB CPL model 1 wysokość 2300 mm, dostępne tylko z ośc. regulowaną, dopłata również dotyczy ośc.	+40%	
Górny panel stalowy pełny – jednostronny 70°-90° (Natura HK/HB CPL, HPL; PPOŻ, GUARD)	215,00	264,45
Górny panel stalowy pełny – dwustronny 70°-90° (Natura HK/HB CPL, HPL; PPOŻ, GUARD)	430,00	528,90
Dolny panel stalowy pełny – jednostronny 70°-90° (Natura HK/HB CPL, HPL; PPOŻ, GUARD)	215,00	264,45
Dolny panel stalowy pełny – dwustronny 70°-90° (Natura HK/HB CPL, HPL; PPOŻ, GUARD)	430,00	528,90
Dolny panel stalowy z wentylacją – dwustronny 70°-90° (Natura HK/HB CPL, HPL; PPOŻ, GUARD)	550,00	676,50
Panel stalowy pionowy (z dowolnym numerem pokoju) – jednostronny - PPOŻ, BORD	455,00	559,65

DOPLATY DO OPCJI

KOLORY RAL

KOLORY RAL – dopłaty do drzwi – min. zamówieniowe 3 komplety		NETTO	BRUTTO
GRUPA I	1013, 1014, 1015, 7004, 7032, 7035, 7038, 7040, 7044, 7047, 9001, 9002, 9010, 9016	210,00	258,30
GRUPA II	1000, 1001, 1002, 1011, 1019, 1020, 1024, 3009, 3012, 3015, 3034, 5012, 5014, 5015, 5018, 6021, 6027, 6034, 7000, 7002, 7003, 7005, 7006, 7009, 7023, 7030, 7031, 7034, 7036, 7037, 7039, 7042, 7045, 7046, 8002, 8017, 8024, 8025, 9011	310,00	381,30
GRUPA III	1003, 1004, 1005, 1012, 1017, 1034, 3000, 3014, 3017, 3018, 3022, 4001, 4002, 4003, 4005, 4006, 4008, 4009, 4010, 5000, 5001, 5002, 5003, 5005, 5007, 5008, 5009, 5011, 5013, 5017, 5019, 5020, 5021, 5022, 5023, 6000, 6003, 6006, 6008, 6010, 6011, 6012, 6014, 6015, 6016, 6017, 6020, 6022, 6024, 6026, 6028, 6032, 6033, 7008, 7013, 7024, 7026, 8000, 8001, 8003, 8004, 8007, 8008, 8011, 8014, 8019, 8022, 8023, 9005, 9017	380,00	467,40
GRUPA IV	1006, 1007, 1016, 1018, 1021, 1023, 1027, 1028, 1032, 1033, 2000, 2001, 2002, 2003, 2008, 2009, 2010, 2011, 2012, 3001, 3002, 3003, 3004, 3005, 3007, 3011, 3013, 3016, 3020, 3027, 3031, 4004, 4007, 5004, 6001, 6002, 6004, 6007, 6009, 6018, 6025, 7016, 8012	430,00	528,90

CENY POZOSTAŁYCH SYSTEMÓW MONTAŻU

SYSTEM COMPACT

CENY	NETTO	BRUTTO
skrzydło drzwiowe w rozmiarach 60', 70', 80', 90'		
gruntowane *	457,00	562,11
PR, 3D	371,00	456,33
IR, CPL	478,00	587,94
HPL	673,00	827,79
lakierowane UV – białe	596,00	733,08
ościeżnica wewnętrzna/zewnętrzna alumiiniowa	950,00	1168,50

DOPLATY	NETTO	BRUTTO
szerokość 100' do skrzydła i ościeżnicy	+20%	
wysokość H=2122, 2132 mm do skrzydła i ościeżnicy	+30%	
wysokość H=2222, 2232 mm do skrzydła i ościeżnicy	+35%	
wysokość H=2322, 2332 mm do skrzydła i ościeżnicy	+40%	
trzeci zawias dla wysokości: 2222/2232/2322/2332 oraz szerokości 100'	48,00	59,04

SYSTEMY PRZESUWNE NAŚCIENNE

CENY / 60', 70' 80', 90'	NETTO	BRUTTO
1-skrzydłowe, maskownica + belka odbojowa		
PR, 3D, IR, CPL	233,00	286,59
lakier UV, UV Pure – biały	320,00	393,60
CENY / 100'	NETTO	BRUTTO
1-skrzydłowe, maskownica + belka odbojowa		
PR, 3D, IR, CPL	263,00	323,49
lakier UV, UV Pure – biały	360,00	442,80

CENY / 120'-200'	NETTO	BRUTTO
2-skrzydłowe, maskownica		
PR, 3D, IR, CPL	320,00	393,60
lakier UV, UV Pure – biały	448,00	551,04

CENY	NETTO	BRUTTO
mechanizm przesuwny		
1-skrzydłowy	300,00	369,00
2-skrzydłowy	560,00	688,80

SYSTEM AERO

CENY	NETTO	BRUTTO
skrzydło drzwiowe w rozmiarach 70', 80', 90'		
IR – jesion brązowy, jesion grafitowy, Uni Black CPL – wszystkie dekory	533,00	655,59
lakier UV, UV Pure – biały	593,00	729,39
CENY	NETTO	BRUTTO
mechanizm przesuwny		
1-skrzydłowy z cichym domykaniem	680,00	836,40

SYSTEM MODI DESIGN

CENY	NETTO	BRUTTO
mechanizm przesuwny w rozmiarach 70', 80', 90'		
Modi Design	750,00	922,50
DOPLATY	NETTO	BRUTTO
pochwył stalowy zamontowany w skrzydle	75,00	92,25
samodomykacz do drzwi	200,00	246,00

SYSTEM ECLISSE

CENY	NETTO	BRUTTO	NETTO	BRUTTO	DOPLATY	NETTO	BRUTTO
system przesuwny kasetowy Eclipse					pochwył stalowy zamontowany w skrzydle	75,00	92,25
			1-skrzydłowy 60'-100'	2-skrzydłowy 120'-200'	pochwył PVC zamontowany w skrzydle	30,00	36,90
kaseta do grubości muru 100, 125 mm	1004,00	1234,92	1972,00	2425,56			
ościeżnica do grubości muru 100, 125 mm	737,00	906,51	814,00	1001,22			
PR, 3D, IR, CPL							

CENY DRZWI TECHNICZNYCH

DRZWI GUARD

CENY – KOMPLET

drzwi + ościeżnica Stała Stalowa OSS_GD

rozmiar: 70', 80, 90'	MODEL 1		MODELE 2, 3, 4		MODEL 5	
	NETTO	BRUTTO	NETTO	BRUTTO	NETTO	BRUTTO
CPL, HPL – wszystkie dekory	1556,00	1913,88	2097,00	2579,31	1965,00	2416,95

Kolory ościeżnicy:

szary RAL 7047, grafit RAL 7024, biały RAL 9003

CENY – KOMPLET

drzwi + ościeżnica Regulowana Stalowa OSR_GD

rozmiar: 70', 80, 90'	ZAKRES	MODEL 1		MODELE 2, 3, 4		MODEL 5	
		NETTO	BRUTTO	NETTO	BRUTTO	NETTO	BRUTTO
CPL, HPL – wszystkie dekory	95–125	1836,00	2258,28	2377,00	2923,71	2245,00	2761,35
	125–155	1896,00	2332,08	2437,00	2997,51	2305,00	2835,15
	155–185	1976,00	2430,48	2517,00	3095,91	2385,00	2933,55
	185–215	2076,00	2553,48	2617,00	3218,91	2485,00	3056,55
	215–245	2176,00	2676,48	2717,00	3341,91	2585,00	3179,55
	245–275	2256,00	2774,88	2797,00	3440,31	2665,00	3277,95
	275–305	2426,00	2983,98	2967,00	3649,41	2835,00	3487,05
	305–335	2536,00	3119,28	3077,00	3784,71	2945,00	3622,35
335–365	2606,00	3205,38	3147,00	3870,81	3015,00	3708,45	

Kolory ościeżnicy:

szary RAL 7047, grafit RAL 7024, biały RAL 9003

DOPLATY

	NETTO	BRUTTO
rozmiar: 100'	+10%	
rozmiar: 110'	+15%	
ościeżnica stalowa RAL 7024	+5%	

DOPLATY

	NETTO	BRUTTO
kratka wentylacyjna aluminiowa	120,00	147,00
próg ze stali nierdzewnej (rozmiar 80', 90')	115,00	141,45
panele stalowe dopłaty na str. 150		

DRZWI BORD

CENY

	MODELE	NETTO	BRUTTO
PR, 3D	B40 W1	700,00	861,00
	B46 W1	840,00	1033,20
	B46 W2	1030,00	1266,90
	W46 W1	1150,00	1414,50
	W46 W2	1350,00	1660,50
IR, CPL, HPL	B40 W1	770,00	947,10
	B46 W1	890,00	1094,70
	B46 W2	1040,00	1279,20
	W46 W1	1220,00	1500,60
	W46 W2	1370,00	1685,10

DOPLATY

	NETTO	BRUTTO
dekory HPL	CPL +170,00	209,10
rozmiar: 100'	+20%	

DRZWI BORD W3

CENY – KOMPLET

drzwi + ościeżnica	MODELE	NETTO	BRUTTO
PR, 3D	W46 W3	1652,00	2031,96
IR, CPL	W46 W3	1778,00	2186,94
HPL	W46 W3	1956,00	2405,88

DOPLATY

	NETTO	BRUTTO
ościeżnica stalowa RAL 7024	+5%	
rozmiar: 100' (drzwi z ościeżnicą)	+20%	
próg ze stali nierdzewnej 80', 90'	115,00	141,45

DRZWI AKUSTYCZNE PPOŻ EI30 42 DB

DRZWI AKUSTYCZNE 42 DB

CENY – KOMPLET

drzwi + ościeżnica	MODELE	NETTO	BRUTTO
IR, CPL, HPL	Ei30 42dB przylgowe z ośc.	2627,00	3231,21
	Ei30 42dB bezprzylgowe z ośc.	3100,00	3813,00
	42dB przylgowe z ośc.	2511,00	3088,53
	42dB bezprzylgowe z ośc.	2985,00	3671,55

rozmiar: 60' (tylko drzwi akustyczne 42 dB), 70', 80', 90'

DOPLATY

	NETTO	BRUTTO
dekory HPL	CPL +170,00	209,10
profile aluminiowe VENOM ALU m. 1-4, 6	246,00	302,58
profile aluminiowe VENOM ALU m. 5	258,00	317,34
panele stalowe dopłaty na str. 150		

CENY DRZWI TECHNICZNYCH

DRZWI AKUSTYCZNE

CENY	MODELE	NETTO	BRUTTO
PR, 3D	27dB – pełne	599,00	736,77
	32dB – m. 1	804,00	988,92
	32dB – m. 2	986,00	1212,78
	32dB – m. 3	920,00	1131,60
IR, CPL	27dB – pełne	659,00	810,57
	32dB – m. 1	840,00	1033,20
	32dB – m. 2	1058,00	1301,34
	32dB – m. 3	962,00	1183,26
HPL	27dB – pełne	932,00	1146,36
	32dB – m. 1	962,00	1183,26
	32dB – m. 2	1264,00	1554,72
	32dB – m. 3	1143,00	1405,89
Lakier UV – biały	27dB – pełne	835,00	1027,05
	32dB – m. 1	901,00	1108,23
	32dB – m. 2	1107,00	1361,61
	32dB – m. 3	1022,00	1257,06

rozmiar: 60', 70', 80', 90'

DOPLATY	NETTO	BRUTTO
rozmiar: 100'	+20%	

WZORY FREZOWAŃ VENOM

DOPLATA	NETTO	BRUTTO
do modeli pełnych z kolekcji: BORD, BORD W3, PPOŻ		
PR, 3D, IR	85,00	104,55

WZORY APLIKACJI VENOM ALU

DOPLATA	MODELE	NETTO	BRUTTO
do modeli pełnych z kolekcji: BORD W3, BORD, PPOŻ, NATURA HK/HB, NATURA HR, AKUSTYCZNE EI30 / 42 dB			
IR, CPL, HPL	1-4, 6	246,00	302,58
	5	258,00	317,34

DRZWI PRZECIWPOŻAROWE

CENY – KOMPLET

drzwi + ościeżnica Stała drewniana okleinowana / ościeżnica do regulacji drewniana okleinowana

MODELE	NETTO	BRUTTO
EI30 W1 – m. 1	2040,00	2509,20
EI30 W2 – m. 1	2210,00	2718,30
EI30 W1 – m. 2, m. 3	3100,00	3813,00
EI30 W2 – m. 2, m. 3	3290,00	4046,70
EI60 W1 – m. 1	2500,00	3075,00
EI60 W2 – m. 1	2680,00	3296,40
EI60 W1 – m. 2, m. 3	4180,00	5141,40
EI60 W2 – m. 2, m. 3	4320,00	5313,60

rozmiar: 80', 90', 91'

CENY – KOMPLET

drzwi + ościeżnica Stała stalowa lakierowana

MODELE	NETTO	BRUTTO
EI30 W1 – m. 1	2100,00	2583,00
EI30 W2 – m. 1	2270,00	2792,10
EI30 W1 – m. 2, m. 3	3160,00	3886,80

rozmiar: 80', 90', 91'

CENY

komplet regulacji do ościeżnicy drewnianej PPOŻ EI30/EI60, rozmiary: 80, 90, 91

ZAKRES	NETTO	BRUTTO	
100–139	210,00	258,30	
140–179	305,00	375,15	
180–219	305,00	375,15	
220–259	341,00	419,43	
IR, CPL	260–299	341,00	419,43
300–339	370,00	455,10	
340–379	410,00	504,30	
380–419	420,00	516,60	
420–459	500,00	615,00	

DOPLATY

	NETTO	BRUTTO
dekory HPL	CPL +170,00	209,10
rozmiar: 100', 101'	+5%	
rozmiar: 110'	+20%	
ościeżnica stalowa RAL 7024	+5%	
próg ze stali nierdzewnej 80', 90'	115,00	141,45
próg opadający (opcja dla wersji W1)	180,00	221,40
wzory frezowań VENOM	85,00	104,55
profile aluminiowe VENOM ALU m. 1-4, 6	246,00	302,58
profile aluminiowe VENOM ALU m. 5	258,00	317,35
panele stalowe		
dopłaty na str. 150		

CENY OŚCIEŻNIC DREWNOPOCHODNYCH

OŚCIEŻNICA REGULOWANA

CENY rozmiar 60', 70', 80', 90'	ZAKRES	KOMPLET		BAZA		BELKA GÓRNA	
		NETTO	BRUTTO	NETTO	BRUTTO	NETTO	BRUTTO
PR, 3D	75-95	388,00	477,24	278,00	341,94	110,00	135,30
	95-115, 120-140	399,00	490,77	285,00	350,55	114,00	140,22
	140-160	419,00	515,37	300,00	369,00	119,00	146,37
	160-180	432,00	531,36	309,00	380,07	123,00	151,29
	180-200	445,00	547,35	319,00	392,37	126,00	154,98
	200-220	458,00	563,34	328,00	403,44	130,00	159,90
	220-240	471,00	579,33	337,00	414,51	134,00	164,82
	240-260, 260-280	497,00	611,31	356,00	437,88	141,00	173,43
	280-300	510,00	627,30	365,00	448,95	145,00	178,35
	300-320, 320-340	536,00	659,28	—	—	—	—
	340-360	659,00	810,57	—	—	—	—
IR, CPL	75-95	432,00	531,36	309,00	380,07	123,00	151,29
	95-115, 120-140	445,00	547,35	319,00	392,37	126,00	154,98
	140-160	464,00	570,72	332,00	408,36	132,00	162,36
	160-180	477,00	586,71	343,00	421,89	134,00	164,82
	180-200	490,00	602,70	351,00	431,73	139,00	170,97
	200-220	503,00	618,69	360,00	442,80	143,00	175,89
	220-240	516,00	634,68	370,00	455,10	146,00	179,58
	240-260, 260-280	542,00	666,66	389,00	478,47	153,00	188,19
	280-300	555,00	682,65	398,00	489,54	157,00	193,11
	300-320, 320-340	581,00	714,63	—	—	—	—
LAKIER UV, LAKIER UV PURE	75-95	643,00	790,89	450,00	553,50	193,00	237,39
	95-115, 120-140	666,00	819,18	466,00	573,18	200,00	246,00
	140-160	677,00	832,71	474,00	583,02	203,00	249,69
	160-180	699,00	859,77	489,00	601,47	210,00	258,30
	180-200	711,00	874,53	498,00	612,54	213,00	261,99
	200-220	744,00	915,12	521,00	640,83	223,00	274,29
	220-240	756,00	929,88	529,00	650,67	227,00	279,21
	240-260, 260-280	778,00	956,94	545,00	670,35	233,00	286,59
	280-300	812,00	998,76	568,00	698,64	244,00	300,12
	300-320, 320-340	834,00	1025,82	—	—	—	—
340-360	857,00	1054,11	—	—	—	—	

DOPLATY

ościeżnica z opaską 80 mm dostępna w dekorach:

NETTO BRUTTO

PR, 3D, IR, CPL

LAKIER UV, PU BIAŁY

25,00 30,75

UWAGA: ościeżnica z opaską 80 mm nie występuje w kolekcji Natura HK CPL – PN22 i PN23.

CENY OŚCIEŻNIC DREWNOPOCHODNYCH

OŚCIEŻNICA ARCUS

CENY rozmiar 60', 70', 80', 90'	KOMPLET		BAZA		BELKA GÓRNA	
	NETTO	BRUTTO	NETTO	BRUTTO	NETTO	BRUTTO
PR, 3D	269,00	330,87	188,00	231,24	81,00	99,63
IR, CPL	324,00	398,52	227,00	279,21	97,00	119,31

OŚCIEŻNICA NEW ARCUS

CENY rozmiar 60', 70', 80', 90'	KOMPLET		BAZA		BELKA GÓRNA	
	NETTO	BRUTTO	NETTO	BRUTTO	NETTO	BRUTTO
zakres regulacji 115–200 mm						
PR, 3D	530,00	651,90	371,00	456,33	159,00	195,57
IR, CPL	565,00	694,95	395,00	485,85	170,00	209,10

WSTAWKA REGULACYJNA		200–320 mm	
		NETTO	BRUTTO
PR, 3D		117,00	143,91
IR, CPL		131,00	161,13

OŚCIEŻNICA STANDARD 2-PACK

CENY rozmiar 60', 70', 80', 90'	KOMPLET		BAZA		BELKA GÓRNA	
	NETTO	BRUTTO	NETTO	BRUTTO	NETTO	BRUTTO
PR, 3D	225,00	276,75	157,00	193,11	68,00	83,64
IR, CPL	265,00	325,95	185,00	227,55	80,00	98,40
lakier UV, PU	445,00	547,35	311,00	382,53	134,00	164,82

OŚCIEŻNICA CMOK

CENY rozmiar 60', 70', 80', 90'	ZAKRES 70–110		ZAKRES 110–150	
	NETTO	BRUTTO	NETTO	BRUTTO
PR, 3D	495,00	608,85	520,00	639,60
IR, CPL	550,00	676,50	570,00	701,10

WSTAWKA REGULACYJNA			
		NETTO	BRUTTO
PR, 3D		85,00	104,55
IR, CPL		105,00	129,15

OŚCIEŻNICA REGULOWANA BEZPRZYLGOWA

CENY rozmiar 60', 70', 80', 90'	ZAKRES	KOMPLET	
		NETTO	BRUTTO
PR	90–110, 110–130, 135–155	710,00	873,30
	155–175	732,00	900,36
	175–195	743,00	913,89
	195–215	759,00	933,57
	215–235, 235–255, 255–275	776,00	954,48
	275–295	787,00	968,01
	295–315, 315–335	798,00	981,54
	335–355, 355–375	897,00	1103,31
	90–110, 110–130, 135–155	776,00	954,48
	155–175	787,00	968,01
IR, CPL	175–195	809,00	995,07
	195–215	820,00	1008,60
	215–235, 235–255, 255–275	831,00	1022,13
	275–295	864,00	1062,72
	295–315, 315–335	886,00	1089,78
	335–355, 355–375	996,00	1225,08
	90–110, 110–130, 135–155	1029,00	1265,67
	155–175	1051,00	1292,73
	175–195	1062,00	1306,26
	195–215	1084,00	1333,32
LAKIER UV, LAKIER UV PURE	215–235, 235–255, 255–275	1128,00	1387,44
	275–295	1172,00	1441,56
	295–315, 315–335	1188,00	1461,24
	335–355, 355–375	1238,00	1522,74

DOPLĄTY	NETTO	BRUTTO
ościeżnica z opaską 80 mm dostępna w dekorach:		
PR, IR, CPL	25,00	30,75
LAKIER UV, PU BIAŁY		
UWAGA: ościeżnica z opaską 80 mm nie występuje w kolekcji Natura HK CPL – PN22 i PN23.		

DOPLĄTY DO OŚCIEŻNIC

DOPLĄTY	NETTO	BRUTTO
rozmiar 100'	+20%	
rozmiar 110'	+35%	
rozmiar 120'	+40%	
wysokość ościeżnicy regulowanej PN22	+35%	
wysokość ościeżnicy regulowanej PN23	+40%	
ościeżnica dwuskrzydłowa	+50%	
ościeżnica w wersji tunel	—	
opaska 80 mm dla ościeżnicy regulowanej	25,00	30,75
trzeci zawias	15,00	18,45

CENY OŚCIEŻNIC TECHNICZNYCH

OŚCIEŻNICA STAŁA STALOWA

CENY			
ościeżnica do drzwi przylgowych	ROZMIARY	NETTO	BRUTTO
	60', 70', 80', 90'	450,00	553,50
	100'	470,00	578,10
	110'	490,00	602,70
	120'	510,00	627,30

CENY			
ościeżnica do drzwi bezprzylgowych	ROZMIARY	NETTO	BRUTTO
	60', 70', 80', 90'	742,00	912,66
	100'	764,00	939,72
	110'	784,00	964,32
	120'	803,00	987,69

DOPLĄTY			
dotyczą ościeżnic stałych stalowych oraz reguowanych stalowych		NETTO	BRUTTO
ościeżnice dwuskrzydłowe		+50%	
ościeżnica stalowa RAL 7024, 1015, 8014		+5%	
wykonanie z blachy ocynkowanej		+15%	
wzmocnienie pod samodomykacz		15,00	18,45
przygotowanie pod elektrozaczep		45,00	55,35

OŚCIEŻNICA BORD STAŁA MDF

CENY			
rozmiar: 80', 90'	MODELE	NETTO	BRUTTO
PR, 3D	B W1	290,00	356,70
	B W2	300,00	369,00
	W W1	360,00	442,80
	W W2	391,00	480,93
IR, CPL	B W1	300,00	369,00
	B W2	310,00	381,30
	W W1	380,00	467,40
	W W2	415,00	510,45

DOPLĄTY			
		NETTO	BRUTTO
rozmiar: 100'		+20%	
próg drewniany o dł. 100 cm w rozmiarze 20 x 100 mm / 16 x 79 mm		69,00	84,57

OŚCIEŻNICA REGULOWANA STALOWA

CENY					
ościeżnica do drzwi przylgowych	ZAKRES	ROZMIARY 60', 70', 80', 90'		ROZMIARY 100', 110', 120'	
		NETTO	BRUTTO	NETTO	BRUTTO
LAKIER	95-125	750,00	922,50	900,00	1107,00
	125-155	790,00	971,70	970,00	1193,10
	155-185	860,00	1057,80	1040,00	1279,20
	185-215	940,00	1156,20	1100,00	1353,00
	215-245	1020,00	1254,60	1150,00	1414,50
	245-275	1080,00	1328,40	1240,00	1525,20
	275-305	1220,00	1500,60	1400,00	1722,00
	305-335	1300,00	1599,00	1500,00	1845,00
	335-365	1350,00	1660,50	1550,00	1906,50

CENY					
ościeżnica do drzwi bezprzylgowych	ZAKRES	ROZMIARY 60', 70', 80', 90'		ROZMIARY 100', 110', 120'	
		NETTO	BRUTTO	NETTO	BRUTTO
LAKIER	110-140	993,00	1221,39	1087,00	1337,01
	140-170	1033,00	1270,59	1141,00	1403,43
	170-200	1080,00	1328,40	1161,00	1428,03
	200-230	1115,00	1371,45	1248,00	1535,04
	230-260	1168,00	1436,64	1302,00	1601,46
	260-290	1270,00	1562,10	1450,00	1783,50
	290-320	1370,00	1685,10	1550,00	1906,50
	320-350	1470,00	1808,10	1650,00	2029,50
	350-380	1570,00	1931,10	1750,00	2152,50

OŚCIEŻNICA BORD STAŁOWA STAŁA / NAROŻNA STAŁA

CENY			
rozmiar: 80', 90'	MODELE	NETTO	BRUTTO
LAKIER	Narożna B W1	440,00	541,20
	Stała B W1, Stała B W2	540,00	664,20
	Stała W W1, Stała W W2	567,00	697,41

DOPLĄTY			
		NETTO	BRUTTO
rozmiar: 100'		+20%	
ościeżnica stalowa RAL 7024		+5%	
próg ze stali nierdzewnej (rozmiar 80', 90')		115,00	141,45

CENY OŚCIEŻNIC TECHNICZNYCH

OŚCIEŻNICA HYBRYDA

CENY rozmiar: 80', 90'

	MODELE	NETTO	BRUTTO
LAKIER	BORD B W1 / W2	589,00	724,47
	BORD W W1 / W2	602,00	740,46
	BORD W3	790,00	971,70

DOPLATY

ościeżnica stalowa RAL 7024	+5%	
próg ze stali nierdzewnej (rozmiar 80', 90')	115,00	141,45

CENY ELEMENTÓW REGULACYJNYCH

rozmiar: 80', 90' – element regulacyjny HYBRYDA

IR, CPL	140-180	219,00	269,37
	180-220	229,00	281,67
	220-260	239,00	293,97
	260-300	249,00	306,27

NOTATKI



Classen-Pol S.A.
ul. Wyzwolenia,
44-292 Zwonowice k. Rybnika
tel: +48 (32) 429 20 00

e-mail: biuro@classen.com.pl

www.classen.pl

TWÓJ PUNKT SPRZEDAŻY

Niniejszy katalog nie jest ofertą handlową w rozumieniu prawa handlowego. Firma Classen-Pol S.A. zastrzega sobie prawo do zmian i ulepszenia produktów prezentowanych w publikacji bez uprzedniego powiadomienia. Informacje zawarte w tym katalogu są aktualne w chwili oddania do druku.

Odzworowanie barw w publikacji może różnić się od produktów będących w sprzedaży.



Art. nr 60010460 | CLASS. 05.2023/PL

